



Serienmäßig bei
ThermoSafe Hybrid
Haustüren ohne
Verglasung



Serienmäßig bei
ThermoSafe
Haustüren



Serienmäßig bei
Thermo65
Aktions-Haustüren

Aktions-Sicherheits-Haustüren 2023

Stahl / Alu-Haustüren Thermo65
Aluminium-Haustüren ThermoSafe, ThermoSafe Hybrid

Schnell geliefert
ca. 4 Wochen Lieferzeit
im Sofortprogramm

HÖRMANN



Wir eröffnen Ihnen exklusive Angebote

Mit den ausgewählten Aktions-Sicherheitstüren Thermo65 und ThermoSafe bieten wir Ihnen hochwertige Haustüren zum vorteilhaften Aktionspreis. Nutzen Sie noch bis zum **15.12.2023** die Aktionsvorteile und bestellen Sie Ihre neue Hörmann Haustür schon ab **€ 1999**.

Ganz gleich, auf welche Hörmann Haustür Ihre Wahl trifft, Sie genießen in jedem Fall die Vorteile gegenüber Holz- und Kunststoffüren: hohe Wärmedämmwerte, eine zuverlässige Sicherheitsausstattung, hohe Stabilität und effektiven Schallschutz. Ein gutes Gefühl für Sie und Ihre Lieben!

Aktion

Thermo65
ohne Verglasung

ab **€ 1999¹**



Motiv 010



Motiv 015



Motiv 515

Aktion

Thermo65
mit Verglasung

ab **€ 2299¹**



Motiv 700S



Motiv 810S



Motiv 900S

¹ Unverbindliche Preisempfehlung inkl. 20 % MwSt., gültig bis zum 15.12.2023 bei allen teilnehmenden Vertriebspartnern in Österreich

² Die ausführlichen Garantie-Bedingungen finden Sie unter www.hoermann.com

³ Abhängig von der Türgröße, angegebene Werte für RAM 1230 x 2180 mm

⁴ Bei Haustüren ohne Seitenteile / Oberlicht, optional bei Haustüren mit Seitenteilen / Oberlicht gegen Aufpreis mit verlängerter Lieferzeit

⁵ Gegen Aufpreis mit verlängerter Lieferzeit

Stahl / Alu-Haustüren Thermo65

- 6 Aktionsmotive mit und ohne Verglasung
- Ca. 5 Wochen Lieferzeit für Türen in allen Aktionsfarben und im Hörmann Farbton Matt deluxe, farblich angepasst an Garagen-Sektionaltore mit L-Sicke und Planar Oberfläche
- Thermisch getrenntes 65 mm Stahl-Türblatt
- Hohe Wärmedämmung mit einem U_D -Wert bis zu ca. $0,87 \text{ W}/(\text{m}^2 \cdot \text{K})^3$
- Einbruchhemmendes 5-fach Sicherheitsschloss
- Serienmäßig mit RC 2 Sicherheitsausstattung⁴
- Maßfertigung bis $1250 \times 2250 \text{ mm}$
- Nach innen öffnend, optional nach außen öffnend
- Optional mit Seitenteilen und / oder Oberlicht⁵
- Edelstahl-Stangengriff oder Drücker-Garnitur mit Rosette



Serienmäßig⁴



Hinweis:
die Zylinder-Rosette ist in der Bautiefe etwas dicker als die Drücker-Rosette

7 Aktionsfarben ohne Aufpreis

	RAL 9016, Verkehrsweiß
	RAL 9006, Weißaluminium
	CH 907, Graualuminium
	RAL 7016, Anthrazitgrau
	RAL 9005, Tiefschwarz
	RAL 8028, Terrabraun
	CH 703, Anthrazit metallic

7 Matt deluxe Farben

	CH 9016, Matt deluxe Verkehrsweiß
	CH 9006, Matt deluxe Weißaluminium
	CH 9007, Matt deluxe Graualuminium
	CH 7016, Matt deluxe Anthrazitgrau
	CH 905, Matt deluxe Schwarz
	CH 703, Matt deluxe Anthrazit metallic
	CH 8028, Matt deluxe Terrabraun

Aufpreis € 200¹

Die Innen- und Außenseite der Türen werden serienmäßig farbgleich geliefert. Optional sind die Farben CH 907 und RAL 7016 mit der Innenseite in Verkehrsweiß möglich.

Die abgebildeten Farben und Oberflächen sind aus drucktechnischen Gründen nicht farbverbindlich. Alle Farbangaben in Anlehnung an die RAL-Farbe. Beschreibungen und Abbildungen, Angaben über Lieferumfang, Ausstattung und Farbton entsprechen dem Zeitpunkt der Drucklegung. Änderungen und Irrtümer vorbehalten. Die konkrete Ausstattung der Tür ist beim Hörmann Partner unter Bezugnahme auf die jeweils aktuelle Preisliste zu erfragen. Urheberrechtlich geschützt. Nachdruck, auch auszugsweise, nur mit unserer Genehmigung.

Aktion

ThermoSafe
ohne Verglasung

ab **€ 3199¹**

Aktion

ThermoSafe
mit Verglasung

ab **€ 3399¹**

Sofortprogramm
bietet schnelle
Lieferzeit!



Motiv 860



Motiv 871



Motiv 872



Motiv 459



Motiv 138



Motiv 189



Motiv 454



Motiv 407



Motiv 501



Motiv 502



Motiv 503



Motiv 504



Motiv 505



Motiv 686



Motiv 867

¹ Unverbindliche Preisempfehlung inkl. 20 % MwSt., gültig bis zum 15.12.2023 bei allen teilnehmenden Vertriebspartnern in Österreich

² Die ausführlichen Garantie-Bedingungen finden Sie unter www.hoermann.com

³ Abhängig von der Türgröße, angegebene Werte für RAM 1230 x 2180 mm

⁴ RC 3 bei ThermoSafe, optional bei Seitenteil / Oberlicht. RC 4 bei ThermoSafe Hybrid-Ausführung ohne Verglasung!

⁵ Weitere Infos finden Sie unter www.hoermann.at/sicherheits-versprechen

⁶ Gegen Aufpreis und mit verlängerter Lieferzeit

**Nützliches
Zubehör!**

- Seitenteil MG-A Float mattiert mit Streifen bis 400 mm – Preis: € 1019¹
- Seitenteil MG-A Float mattiert mit Streifen bis 600 mm – Preis: € 1310¹
- Seitenteil Float mattiert bis 400 mm – Preis: € 968¹
- Seitenteil Float mattiert bis 600 mm – Preis: € 1225¹
- Übergröße bis 1250 x 2350 (mit 110er Rahmen bis 1330 x 2390) – Preis: € 128¹

Aluminium-Haustüren ThermoSafe, ThermoSafe Hybrid

- 12 moderne Aktionsmotive
- 3 klassische Aktionsmotive
- Ca. 4 Wochen Lieferzeit für Türen in Verkehrsweiß RAL 9016, matt
- Ca. 5 Wochen Lieferzeit für Türen in allen anderen Aktionsfarben
- Hohe Wärmedämmung mit einem U_D -Wert bis zu ca. $0,87 \text{ W}/(\text{m}^2 \cdot \text{K})^3$
- Einbruchhemmendes 5-fach Sicherheitsschloss
- Türelement nach innen öffnend
- Serienmäßig mit RC 3 / RC 4 Sicherheitsausstattung⁴
- 3-fach Wärmeschutzverglasung mit beidseitigem Sicherheitsglas
- Maßfertigung bis $1250 \times 2250 \text{ mm}$
- 110er Rahmen bis $1330 \times 2290 \text{ mm}$
- Optional in Übergrößen bis $1250 \times 2350 \text{ mm}$, mit 110er Rahmen bis $1330 \times 2390 \text{ mm}^6$
- Optional mit Seitenteilen und / oder Oberlicht⁶



Serienmäßig ThermoSafe⁴



Serienmäßig ThermoSafe Hybrid ohne Verglasung⁴

8 Aktionsfarben ohne Aufpreis

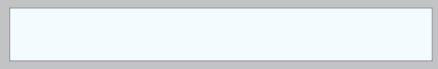

RAL 9016, matt, Verkehrsweiß



RAL 7030, Feinstruktur matt, Steingrau



RAL 7016, matt, Anthrazitgrau



RAL 7016, Feinstruktur matt, Anthrazitgrau



RAL 9007, Feinstruktur matt, Graualuminium

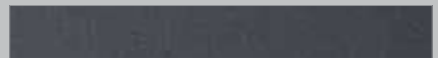

CH 703, Feinstruktur matt, Anthrazit metallic

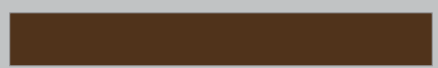

CH 607, Feinstruktur matt, Maronefarben

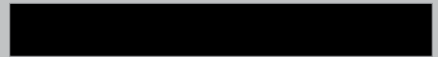

RAL 9005, Feinstruktur matt, Tiefschwarz

Die Innenseite der Türen wird serienmäßig in Verkehrsweiß RAL 9016, matt geliefert.

Zusatzpaket ThermoSafe Hybrid⁶

- Türblattaußenseite aus pulverbeschichtetem Edelstahlblech für besonders hohe Formstabilität
- Nicht erhältlich für die Motive 407, 454 und 459

Aufpreis € 269¹

Zusatzpaket Design

- Verdeckt liegende Bänder für eine edle Türinnenansicht



Aufpreis € 299¹

Die abgebildeten Farben und Oberflächen sind aus drucktechnischen Gründen nicht farbverbindlich. Alle Farbangaben in Anlehnung an die RAL-Farbe. Beschreibungen und Abbildungen, Angaben über Lieferumfang, Ausstattung und Farbton entsprechen dem Zeitpunkt der Drucklegung. Änderungen und Irrtümer vorbehalten. Die konkrete Ausstattung der Tür ist beim Hörmann Partner unter Bezugnahme auf die jeweils aktuelle Preisliste zu erfragen. Urheberrechtlich geschützt. Nachdruck, auch auszugsweise, nur mit unserer Genehmigung.



Wir schützen Sie vor ungebetenen Gästen

Die Zahl der Wohnungseinbrüche ist in den letzten Jahren stark gestiegen. Umso wichtiger ist es, Ihre Haustür mit einem hohen Sicherheitsstandard auszustatten. Denn wenn ein Einbrecher nach ca. 3 – 5 Minuten nicht erfolgreich ist, bricht er den Einbruchversuch in der Regel ab.

Der sorgfältig geprüfte Hörmann Einbruchschutz wird auch von den polizeilichen Beratungsstellen empfohlen.



Serienmäßig für alle Thermo65 Aktions-Haustüren

Täterbeschreibung nach DIN EN 1627:
Der Gelegenheitstäter versucht mit Schraubendreher, Zangen und Keilen die verriegelte Tür aufzubrechen.
Widerstandszeit: 3 Minuten



Serienmäßig bei allen ThermoSafe Haustüren

Täterbeschreibung nach DIN EN 1627:
Der Täter versucht mit zwei Schraubendrehern, Zangen, Keilen und einem Kuhfuß sowie mit einfachem Bohrwerkzeug die verriegelte Tür aufzubrechen.
Widerstandszeit: 5 Minuten



Serienmäßig für ThermoSafe Hybrid Haustüren ohne Verglasung

Ein erfahrener Täter versucht mit einfachen Werkzeugen, Kuhfuß sowie Bohr- und Schlagwerkzeugen die verriegelte Tür innerhalb von 10 Minuten aufzubrechen.



Nur bei Hörmann

10-Jahre-Sicherheitsversprechen

für alle Aluminium-Haustüren ThermoSafe

In dem unwahrscheinlichen Fall eines Einbruchs durch eine ThermoSafe Haustür mit RC 3 Sicherheitsausstattung erhalten Sie von Hörmann

- eine neue Hörmann Haustür mit gleicher Ausstattung inkl. fachgerechter Montage durch einen Hörmann Partner

oder

- € 3000 in bar (z. B. wenn der Schaden von Ihrer Hausratversicherung übernommen wird)

Weitere Infos finden Sie unter www.hoermann.at/sicherheitsversprechen

Thermo65 Stahl / Alu-Haustüren



Außenansicht Motiv 700S



Innenansicht Motiv 700S

Konstruktion

- 1 Vollflächiges, 65 mm dickes Stahl-Türblatt mit innenliegendem Flügelprofil und Dickfalz-Ausführung
- 2 Thermische Trennung und höhere Stabilität durch Flügelprofil aus Verbundwerkstoff
- 3 Thermisch getrennte 80 mm Aluminium-Zarge, serienmäßig in rechteckiger Ausführung (A4), oder Roundstyle-Optik (A3)
- 4 3-fache Dichtungsebene
- 5 Thermisch getrennte Bodenschwelle

Erfüllt alle Anforderungen der Energieeinsparverordnung

Für den wärmebrückenfreien Einbau geeignet

U_D -Wert bis zu ca. $0,87 \text{ W}/(\text{m}^2 \cdot \text{K})^1$

U_s -Wert bis zu ca. **0,87** $\text{W}/(\text{m}^2 \cdot \text{K})$

Ausstattung

- 6 Vollflächige Innenansicht wie bei Zimmertüren
- 7 3D-Bänder
- 8 Edelstahl-Innendrücker
- 9 3-fach Isolierverglasung (P4A)
- 10 Profilzylinder mit Sicherungskarte, beidseitig sperrbar und mit 5 Schlüsseln
- 11 5-fach Sicherheitsschloss
- 12 Durchgehende Sicherungsleiste

Serienmäßig² mit zertifizierter RC 2 Sicherheitsausstattung



Serienmäßig²

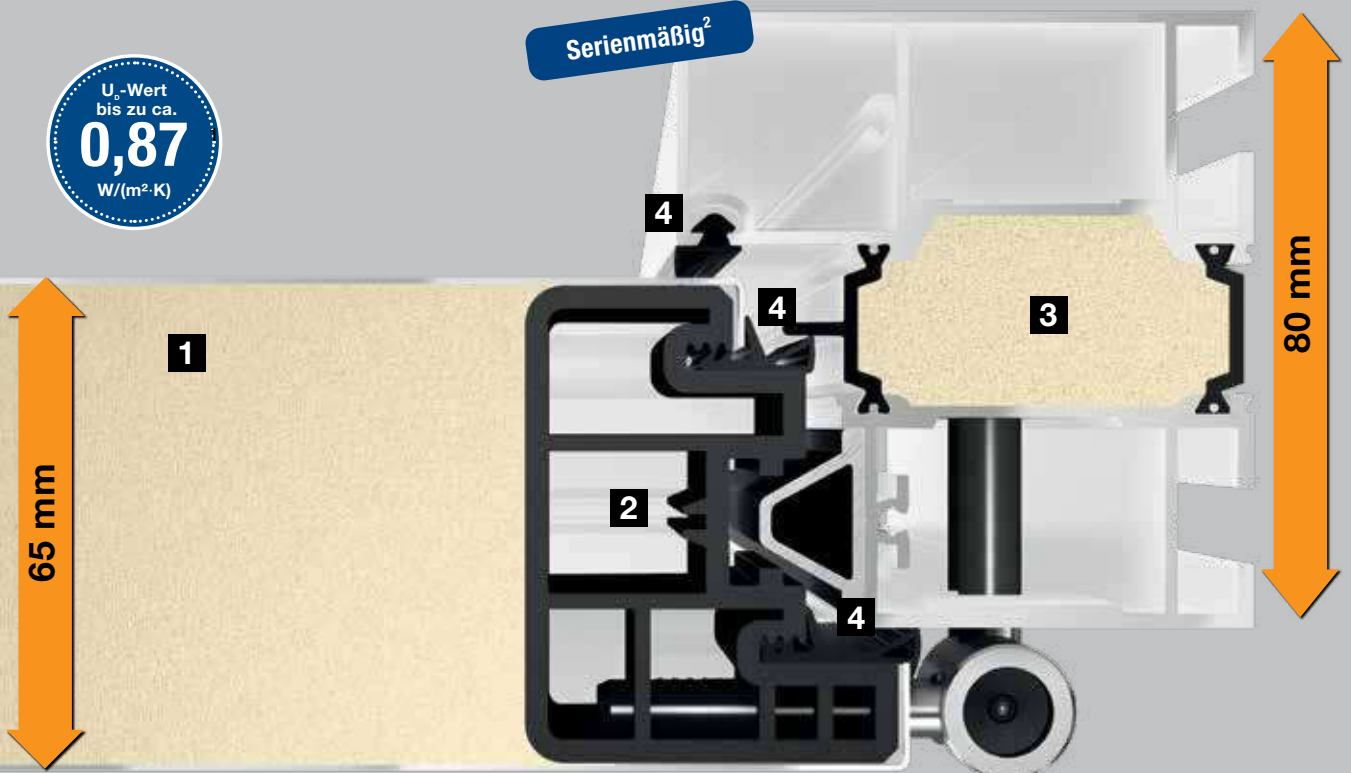

¹⁾ Abhängig von der Türgröße. Angegebene Werte für RAM 1230 × 2180 mm

²⁾ Haustüren mit Seitenteilen / Oberlicht mit längerer Lieferzeit

Aktion

ab € 1999¹

alle Thermo65
Aktions-Sicherheitshaustüren
ohne Verglasung in 7 Farben



Serienmäßig²



Thermo65 Motiv 010

Abb.: Aktionsfarbe Verkehrsweiß
RAL 9016, seidenmatt, Edelstahl-
Griff HB 38-2, U_D-Wert bis zu
ca. 0,87 W/(m²·K)³



Thermo65 Motiv 015

Abb.: Aktionsfarbe Terrabraun
RAL 8028, seidenmatt, Edelstahl-
Griff HB 38-2, U_D-Wert bis zu
ca. 0,87 W/(m²·K)³



Thermo65 Motiv 515

Abb.: Aktionsfarbe CH 703 Anthrazit
metallic, Edelstahl-Griff HB 38-2,
U_D-Wert bis zu ca. 0,87 W/(m²·K)³

Aktion

ab € 2199¹

alle Thermo65
Aktions-Sicherheitshaustüren
ohne Verglasung in
7 Matt deluxe Farben

Aktion

ab € 2299¹

alle Thermo65
Aktions-Sicherheitshaustüren
mit Verglasung in 7 Farben



Serienmäßig²



Thermo65 Motiv 700S

Abb.: Aktionsfarbe Anthrazitgrau RAL 7016, seidenmatt, Edelstahl-Griff HB 38-2, Verglasung mit Satinato, U_D -Wert bis zu ca. $0,98 \text{ W}/(\text{m}^2\cdot\text{K})^3$

Thermo65 Motiv 810S

Abb.: Aktionsfarbe CH 703 Anthrazit metallic, Edelstahl-Griff HB 38-2, Verglasung mit Satinato, U_D -Wert bis zu ca. $0,97 \text{ W}/(\text{m}^2\cdot\text{K})^3$

Thermo65 Motiv 900S

Abb.: Aktionsfarbe Verkehrsweiß RAL 9016, seidenmatt, Edelstahl-Griff HB 38-2, Verglasung mit Satinato, U_D -Wert bis zu ca. $0,96 \text{ W}/(\text{m}^2\cdot\text{K})^3$

- ¹ Unverbindliche Preisempfehlung inkl. 20 % MwSt., gültig bis zum 15.12.2023 bei allen teilnehmenden Vertriebspartnern in Österreich
² Bei Haustüren ohne Seitenteile, optional bei Haustüren mit Seitenteilen / Oberlicht gegen Aufpreis mit verlängerter Lieferzeit
³ Abhängig von der Türgröße, angegebene Werte für RAM 1230 × 2180 mm

Aktion

ab € 2499¹

alle Thermo65
Aktions-Sicherheitshaustüren
mit Verglasung in
7 Matt deluxe Farben

Gestalten Sie Ihre Haustür ganz nach Ihren Wünschen

7 Aktionsfarben

Wählen Sie die Farbe für Ihre neue Haustür aus, die am besten zu Ihrem Zuhause passt. Im Standard ist die Außen- und Innenseite farbgleich. Optional sind die Farben CH 907 und RAL 7016 mit der Innenseite in Verkehrsweiß möglich.

Ohne Aufpreis



RAL 9016, Verkehrsweiß

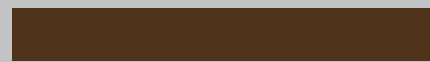

RAL 8028, Terrabraun

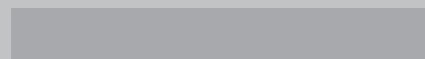

RAL 9006, Weißaluminium



CH 703, Anthrazit metallic



RAL 7016, Anthrazitgrau



CH 907, Graualuminium

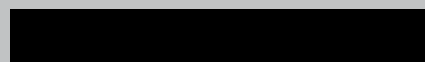

RAL 9005, Tiefschwarz

7 Farben Matt deluxe

Auf Wunsch erhalten Sie die Aktions-Sicherheitshaustüren Thermo65 auch im Hörmann Farbton Matt deluxe, farbgleich zu den Garagen-Sektionaltoren mit L-Sicke und Planar Oberfläche. Im Standard ist die Außen- und Innenseite farbgleich.

Aufpreis € 200¹



CH 9016, Matt deluxe Verkehrsweiß



CH 9007, Matt deluxe Graualuminium

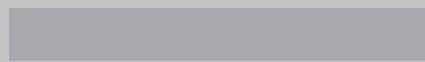

CH 9006, Matt deluxe Weißaluminium

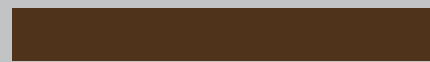

CH 8028, Matt deluxe Terrabraun



CH 7016, Matt deluxe Anthrazitgrau



CH 703, Matt deluxe Anthrazit metallic



CH 905 Schwarz Matt

Eingänge attraktiv gestalten – mit optionalen Seitenteilen und Oberlichtern²

Für einen repräsentativen Hauseingang können Sie jede Aktions-Haustür mit Seitenteilen individuell gestalten. Das stimmungsvolle und attraktive Gesamtbild wird Ihnen lange Zeit Freude bereiten.

Die Aktions-Sicherheitshaustüren mit Seitenteilen und Oberlichtern in Verkehrsweiß RAL 9016, seidenmatt erhalten Sie mit einer Lieferzeit von ca. 6 Wochen.

Zargenausführung

Zargenausführung in rechteckiger Zarge (A4). Optional ist die Thermo65 auch nach außen öffnend möglich.



Haustür mit einem Seitenteil



Haustür mit zwei Seitenteilen und einem Oberlicht



Rechteckige Ausführung (Profil A4)

Individuelle Öffnungs- und Sicherheitsvarianten

E-Öffner (ohne Abbildung)

Mit der elektrischen Öffnerfalle können Sie Ihre Tür einfach über einen Schalter im Haus öffnen. Alternativ können Sie – z. B. tagsüber – den Sperrhebel auch umlegen, dann reicht ein leichter Druck von außen zum Öffnen der Haustür.

Aufpreis € 100¹ (lose, nicht eingebaut)

Automatik-Schloss (ohne Abbildung)

Die Mehrfachverriegelung mit mechanischer Selbstverriegelung erhalten Sie optional für Ihre Thermo65 Haustür: Fällt die Tür ins Schloss, fahren Schwenk- und Hakenriegel sowie 2 Bolzen automatisch aus und verschließen die Haustür sicher. Zusätzlich kann die Tür mit einem weiteren Riegel über das Schloss gesichert werden.

Aufpreis € 61¹

Mit dem Handy und Fingerleser die Haustür öffnen

Mit Ihrem Smartphone öffnen Sie über die kostenfreie Hörmann BlueSecur APP mit der Bluetooth-Funktion ihre Haustür! Dies kann auch kombiniert werden mit einem im Türblatt eingebauten Fingerleser!

Bluetooth-Funktion Aufpreis € 729¹

Fingerleser und Bluetooth Aufpreis € 1359¹

Öffnung über einen Funk-Fingerleser oder einen Handsender

Bei der Bedienung über einen Funk-Fingerleser oder einen Handsender entriegelt Ihre Haustür durch einen Elektromotor automatisch. Jetzt brauchen Sie die Tür nur noch aufzudrücken.

Mit Funk-Fingerleser und Handsender: Aufpreis € 767¹

Mit Handsender: Aufpreis € 608¹

Thermo65 Aktions-Haustüren Serienmäßige RC 2 Sicherheitsausstattung

Alle Thermo65 Aktions-Sicherheitshaustüren liefern wir serienmäßig mit zertifizierter, einbruchhemmender RC 2 Sicherheitsausstattung. Optional erhalten Sie auch Seitenteile in der einbruchhemmenden RC 2 Sicherheitsausstattung. Für diese Ausführung beträgt die Lieferzeit ca. 6 Wochen.

Wählen Sie ihren Wunschgriff

Edelstahl-Stangengriff 38-2 gebürstet oder
Edelstahl-Drücker-Garnitur mit Rosette.

¹ Unverbindliche Preisempfehlung inkl. 20 % MwSt., gültig bis zum 15.12.2023 bei allen teilnehmenden Vertriebspartnern in Österreich



Öffnung über einem im Türblatt eingebauten Fingerleser



Öffnung über einen Funk-Fingerleser



Öffnung über Handsender HSE 4 BS



Öffnung über Smartphone



Serienmäßig



Hinweis: die Zylinder-Rosette ist in der Bautiefe etwas dicker als die Drücker-Rosette

ThermoSafe, ThermoSafe Hybrid Aluminium-Haustüren



Außenansicht Motiv 504



Innenansicht Motiv 504



Konstruktion

- 1 Vollflächiger 73 mm Aluminium-Türflügel mit vollständiger PU-Hartschaumfüllung und innenliegendem Flügelprofil.
ThermoSafe Hybrid mit Edelstahl-Blech auf der Außenseite für besonders hohe Flügelsteifigkeit und noch mehr Sicherheit
- 2 Thermisch getrenntes Aluminium-Flügelprofil mit PU-Hartschaumfüllung
- 3 Thermisch getrennter 82 mm Aluminium-Türrahmen mit PU-Hartschaumfüllung mit 70 oder 110 mm Spiegelbreite
- 4 3-fache Dichtungsebene mit einer komplett umlaufenden Dichtung
- 5 Thermisch getrennte Bodenschwelle

Erfüllt alle Anforderungen der Energieeinsparverordnung

Für den wärmebrückenfreien Einbau geeignet

U_D -Wert bis zu ca. $0,87 \text{ W}/(\text{m}^2\cdot\text{K})^1$

U_D-Wert bis zu ca. **0,87** $\text{W}/(\text{m}^2\cdot\text{K})$

Ausstattung

- 6 Vollflächige Innenansicht wie bei Zimmertüren
- 7 Flächenbündiger Übergang innen vom Türflügel zum Rahmen
- 8 3D-Bänder
- 9 Innendrücker Caro Edelstahl auf Ovalrosette
- 10 3-fach Wärmeschutzverglasung mit beidseitig Sicherheitsglas
- 11 Manipulationsgeschützter Profilzylinder mit 5 Wendeschlüssel
- 12 **Serienmäßige RC 3 / RC 4 Sicherheitsausstattung²** mit 5-fach Sicherheitsschloss
- 13 Sicherungsbolzen
Optional mit verdeckt liegenden Bändern



Serienmäßig ThermoSafe



Serienmäßig ThermoSafe Hybrid ohne Verglasung²



¹ Abhängig von der Türgröße. Angegebene Werte für RAM 1230 x 2180 mm

² RC 3 bei ThermoSafe, optional bei Seitenteil / Oberlicht.
RC 4 bei ThermoSafe Hybrid-Ausführung ohne Verglasung!

Aktion

ab € 3399¹

alle ThermoSafe
Aktions-Sicherheitshaustüren
mit Verglasung in 8 Farben



Serienmäßig²



ThermoSafe Motiv 189

Abb.: Aktionsfarbe Verkehrsweiß RAL 9016, matt, Edelstahl-Griff HOE 615, Motivglas Float mattiert mit 7 klaren Querstreifen (10 mm hoch), 3-fach WSG, U_D-Wert bis ca. 0,9 W/(m²·K)³



ThermoSafe Motiv 501

Abb.: Aktionsfarbe Steingrau RAL 7030, matt, Edelstahl-Griff HOE 500, Ornamentglas Satinato, U_D-Wert bis zu ca. 0,9 W/(m²·K)³



ThermoSafe Motiv 502

Abb.: Aktionsfarbe Maronefarben CH 607, Feinstruktur matt, Edelstahl-Griff HOE 500, Ornamentglas Satinato, U_D-Wert bis zu ca. 0,9 W/(m²·K)³

¹ Unverbindliche Preisempfehlung inkl. 20 % MwSt., gültig bis zum 15.12.2023 bei allen teilnehmenden Vertriebspartnern in Österreich

² RC 3 bei ThermoSafe, optional bei Seitenteil / Oberlicht

³ Abhängig von der Türgröße, angegebene Werte für RAM 1230 x 2180 mm

► ThermoSafe Motiv 501 in Aktionsfarbe Anthrazitgrau RAL 7016, matt, mit optionalen Seitenteilen



Aktion

ab € 3399¹

alle ThermoSafe
Aktions-Sicherheitshaustüren
mit Verglasung in 8 Farben



Serienmäßig²



ThermoSafe Motiv 503

Abb.: Aktionsfarbe Verkehrsweiß
RAL 9016, matt, Edelstahl-Griff
HOE 500, Motivglas Float mattiert
mit 7 klaren Querstreifen
(10 mm hoch), U_D -Wert bis
ca. $0,9 \text{ W}/(\text{m}^2 \cdot \text{K})^3$



ThermoSafe Motiv 504

Abb.: Aktionsfarbe Maronefarben
CH 607 Feinstruktur matt,
Edelstahl-Griff HOE 500, Motivglas
Float mattiert mit 5 klaren
Querstreifen (10 mm hoch),
 U_D -Wert bis zu ca. $0,9 \text{ W}/(\text{m}^2 \cdot \text{K})^3$



ThermoSafe Motiv 505

Abb.: Aktionsfarbe Anthrazitgrau
RAL 7016, matt, Edelstahl-Griff
HOE 500, Motivglas Float mattiert
mit 4 klaren Querstreifen
(10 mm hoch), U_D -Wert bis
ca. $0,9 \text{ W}/(\text{m}^2 \cdot \text{K})^3$

Aktion

ab € 3399¹

alle ThermoSafe
Aktions-Sicherheitshaustüren
mit Verglasung in 8 Farben



Serienmäßig²



ThermoSafe Motiv 686

Abb.: Aktionsfarbe Anthrazitgrau RAL 7016, matt, Edelstahl-Griff HOE 600, Motivglas Float mattiert mit 7 klaren Querstreifen (20 mm hoch), 3-fach WSG, U_D -Wert bis zu ca. $0,9 \text{ W}/(\text{m}^2 \cdot \text{K})^3$



ThermoSafe Motiv 867

Abb.: Aktionsfarbe Verkehrsweiß RAL 9016, matt, Edelstahl-Griff HOE 620, Motivglas Float mattiert mit 7 klaren Querstreifen (5 mm hoch), Nutenbreite 5 mm, U_D -Wert bis zu ca. $0,9 \text{ W}/(\text{m}^2 \cdot \text{K})^3$



ThermoSafe Motiv 138

Abb.: Aktionsfarbe Graualuminium RAL 9007, Feinstruktur matt, Ornamentglas Satinato, Edelstahl-Griff HOE 500, U_D -Wert bis zu ca. $0,9 \text{ W}/(\text{m}^2 \cdot \text{K})^3$

¹ Unverbindliche Preisempfehlung inkl. 20 % MwSt., gültig bis zum 15.12.2023 bei allen teilnehmenden Vertriebspartnern in Österreich

² RC 3 bei ThermoSafe, optional bei Seitenteil / Oberlicht

³ Abhängig von der Türgröße, angegebene Werte für RAM 1230 x 2180 mm



Aktion

ab € 3199¹

alle ThermoSafe
Aktions-Sicherheitshaustüren
ohne Verglasung in 8 Farben



Serienmäßig
ThermoSafe²



Serienmäßig
ThermoSafe Hybrid
ohne Verglasung²



ThermoSafe Motiv 860

Abb.: Aktionsfarbe Verkehrsweiß
RAL 9016, matt, Edelstahl-
Griff HOE 700, U_D-Wert bis zu
ca. 0,87 W/(m²·K)³



ThermoSafe Motiv 871

Abb.: Aktionsfarbe Anthrazitgrau
RAL 7016, Feinstruktur matt,
Edelstahl-Griff HOE 610,
Nutenbreite 5 mm, U_D-Wert
bis zu ca. 0,87 W/(m²·K)³



ThermoSafe Motiv 872

Abb.: Aktionsfarbe Anthrazit metallic
CH 703, Feinstruktur matt, Edelstahl-
Griff HOE 620, Nutenbreite 5 mm,
U_D-Wert bis zu ca. 0,87 W/(m²·K)³

◀ ThermoSafe Motiv 871 in Aktionsfarbe Anthrazit metallic
CH 703, Feinstruktur matt, Griff HOE 710, mit optionalen Seiten-
teilen und Oberlicht sowie Garagen-Sektionaltor L-Sicke in
Silkgrain Anthrazit metallic CH 703

¹ Unverbindliche Preisempfehlung inkl. 20 % MwSt., gültig bis zum 15.12.2023
bei allen teilnehmenden Vertriebspartnern in Österreich

² RC 3 bei ThermoSafe, optional bei Seitenteil / Oberlicht.
RC 4 bei ThermoSafe Hybrid-Ausführung ohne Verglasung!

³ Abhängig von der Türgröße, angegebene Werte für RAM 1230 × 2180 mm



Aktion

ab € 3399¹

alle ThermoSafe
Aktions-Sicherheitshaustüren
mit Verglasung in 8 Farben



Serienmäßig²

Aktion

ab € 3199¹

alle ThermoSafe
Aktions-Sicherheitshaustüren
ohne Verglasung in 8 Farben



ThermoSafe Motiv 407

Abb.: Aktionsfarbe Verkehrsweiß
RAL 9016, matt, Edelstahl-Griff
HOE 14-2, Motivglas Reflo mattiert
mit unmattiertem Rand (20 mm
umlaufend),
 U_D -Wert bis ca. $0,9 \text{ W}/(\text{m}^2 \cdot \text{K})^3$

ThermoSafe Motiv 454

Abb.: Aktionsfarbe Maronefarben
CH 607 Feinstruktur matt, optionaler
messingfarbener Griff HOE 14-4,
Motivglas Reflo mattiert mit
unmattiertem Rand (20 mm
umlaufend), U_D -Wert bis ca.
 $0,9 \text{ W}/(\text{m}^2 \cdot \text{K})^3$

ThermoSafe Motiv 459

Abb.: Aktionsfarbe Verkehrsweiß
RAL 9016, matt, Edelstahl-
Griff HOE 14-2, U_D -Wert bis
ca. $0,88 \text{ W}/(\text{m}^2 \cdot \text{K})^3$

◀ ThermoSafe Motiv Motiv 459 in Aktionsfarbe Verkehrsweiß
RAL 9016, matt, mit optionalen Seitenteilen

¹ Unverbindliche Preisempfehlung inkl. 20% MwSt., gültig bis zum 15.12.2023
bei allen teilnehmenden Vertriebspartnern in Österreich

² RC 3 bei ThermoSafe, optional bei Seitenteil / Oberlicht

³ Abhängig von der Türgröße, angegebene Werte für RAM 1230 x 2180 mm

Innendrücker

Die ThermoSafe Türen sind serienmäßig mit dem Edelstahl-Innendrücker Caro ausgestattet. Optional stehen formschöne Edelstahl-Drücker Rondo und Okto zur Auswahl!

ohne Aufpreis

Aufpreis € 39¹⁾

Aufpreis € 39¹⁾



Edelstahl-Drücker Caro



Edelstahl-Drücker Rondo



Edelstahl-Drücker Okto

Griff nach Wahl

Wählen Sie bei allen ThermoSafe Aktions-Sicherheitshaustüren Ihren individuellen Griff. Bei Türmotiv mit Griff 14-2 ist die Option mit Messing-Griff 14-4 möglich!

Ohne Aufpreis



HOE 500
Edelstahl
gebürstet



HOE 600
Edelstahl
gebürstet



HOE 610
Edelstahl
gebürstet



HOE 615
Edelstahl
gebürstet



HOE 620
Edelstahl
gebürstet

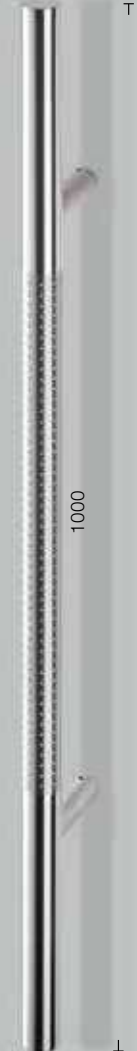

HOE 700
Edelstahl
mit Dekor-
Mittelteil



HOE 710
Edelstahl
gebürstet

an Türflügelhöhe angepasst

Gestalten Sie Ihre Haustür ganz nach Ihren Wünschen

Ohne Aufpreis

8 Aktionsfarben

Wählen Sie aus 8 Türfarben für die Außenseite die passende Farbe für Ihre Aktions-Sicherheitshaustüren ThermoSafe. Die Türinnenseite wird serienmäßig in Verkehrsweiß RAL 9016, matt geliefert.



Verkehrsweiß RAL 9016, matt



CH 703 Anthrazit metallic, Feinstruktur matt

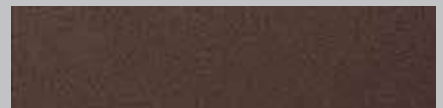

CH 607 Maronefarben, Feinstruktur matt



Graualuminium RAL 9007, Feinstruktur matt

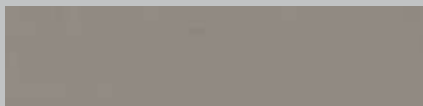

Steingrau RAL 7030, Feinstruktur matt



Anthrazitgrau RAL 7016, Feinstruktur matt

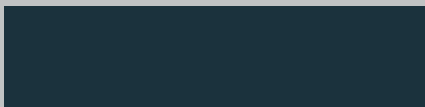

Anthrazitgrau RAL 7016, matt

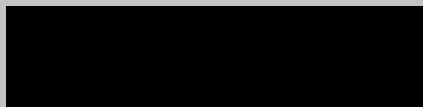

Tiefschwarz RAL 9005, Feinstruktur matt

Eingänge attraktiv gestalten – mit optionalen Seitenteilen und Oberlichtern²

Für einen repräsentativen Hauseingang können Sie alle ThermoSafe Aktions-Sicherheitshaustüren mit Seitenteilen und Oberlichtern individuell gestalten.

Das stimmungsvolle und attraktive Gesamtbild wird Ihnen lange Zeit Freude bereiten. Die Aktions-Sicherheitshaustüren mit Seitenteilen und Oberlichtern in Verkehrsweiß RAL 9016, matt erhalten Sie mit einer Lieferzeit von ca. 5 Wochen (ThermoSafe).



Haustür mit einem Seitenteil



Haustür mit zwei Seitenteilen



Haustür mit Oberlicht



Haustür mit zwei Seitenteilen und Oberlicht

max. Anlagenmaß: 2600 × 2850 mm

²⁾ Optional gegen Aufpreis und mit 5 Wochen Lieferzeit (ThermoSafe)

Für Ihre Sicherheit und mehr Komfort: Automatik-Schlossvarianten



Sicherheitsausstattung serienmäßig

Alle ThermoSafe Aktions-Sicherheitshaustüren werden serienmäßig mit zertifizierter, einbruchhemmender RC 3 Sicherheitsausstattung geliefert. Optional erhalten Sie auch Seitenteile und Oberlichter in der einbruchhemmenden RC 3 Sicherheitsausstattung.

Für diese Türausführungen beträgt die Lieferzeit ca. 6 Wochen.



Serienmäßig²



Serienmäßig
ThermoSafe Hybrid
ohne Verglasung²

Zusatzpaket

ThermoSafe Hybrid

- Türblattaußenseite aus pulverbeschichtetem Edelstahlblech für besonders hohe Formstabilität
- Nicht erhältlich für die Motive 407, 454 und 459

Aufpreis € 269¹

Zusatzpaket

Design

- Verdeckt liegende Bänder für eine edle Türinnenansicht



Aufpreis € 299¹

E-Öffner

Mit der elektrischen Öffnerfalle können Sie Ihre Tür einfach über einen Schalter im Haus öffnen. Alternativ können Sie – z. B. tagsüber – den Sperrhebel auch umlegen, dann reicht ein leichter Druck von außen zum Öffnen der Haustür. Den E-Öffner erhalten Sie als optionale Ausstattung für das Standardschloss H5 (ThermoSafe).

Aufpreis: ThermoSafe € 98¹
(fertig eingebaut)

Automatik-Schloss S5

Das Fallenriegelschloss mit mechanischer Selbstverriegelung erhalten Sie **optional ohne Aufpreis** für Ihre ThermoSafe Haustür: Fällt die Tür ins Schloss, fahren die 4 Fallenriegel (S5) automatisch aus und verschließen die Haustür sicher. Zusätzlich kann die Tür mit einem weiteren Riegel über das Schloss gesichert werden. Eine optionale Ausstattung mit E-Öffner ist nicht möglich. Wählen Sie dafür das Automatik-Schloss S5 Comfort.

¹ Unverbindliche Preisempfehlung inkl. 20 % MwSt. gültig bis zum 15.12.2023

² RC 3 bei ThermoSafe, optional bei Seitenteil / Oberlicht.

RC 4 bei ThermoSafe Hybrid-Ausführung ohne Verglasung!

³ Optionales BiSecur Gateway erforderlich

Automatik-Schloss S5 Comfort

Beim Schloss S5 Comfort wird die Haustür wie bei S5 Automatik durch Fallenriegel automatisch verriegelt. Ein zusätzlicher Elektromotor ermöglicht das Entriegeln der Tür durch externe Bedienelemente, wie z. B. Fingerscan, Codetaster oder Handsender. Dabei werden die Strom- und Datensignale durch ein Kabel im Türfalz vom Türrahmen zum Türblatt übertragen. Natürlich können Sie Ihre Haustür weiterhin mit dem Schlüssel öffnen.

Das Automatik-Schloss S5 Comfort ist vorgerüstet für den Anschluss an einen Taster bzw. an eine vorhandene Haussprechanlage. So können Sie bequem per Knopfdruck, z. B. aus dem Obergeschoss, Ihre Haustür öffnen. Damit eignet sich diese Variante auch besonders für Mehrfamilienhäuser.

Aufpreise: € 525¹

Automatik-Schloss S5 Scan

Öffnen Sie Ihre Haustür durch Ihren Fingerabdruck. Der Fingerscanner erkennt bis zu 150 Fingerabdrücke und kann einfach ohne Computer eingelernt werden.

Aufpreise: € 1034¹

Automatik-Schloss S5 Code

Geben Sie einfach Ihren persönlichen Sicherheitscode ein und öffnen Sie so Ihre Haustür von außen. Sie können bis zu 20 unterschiedliche Codes einspeichern.

Aufpreise: € 1190¹

Automatik-Schloss S5 Smart BiSecur

Sie öffnen bequem und sicher mit einem Handsender (optional) oder über die BiSecur App³ Ihre Haustür. Das neu entwickelte und extrem sichere Funksystem BiSecur garantiert Ihnen, dass kein Fremder Ihr Funksignal kopieren kann. Zudem können Sie auch über den optionalen Handsender HS 5 BS oder über die BiSecur App³ überprüfen, ob Ihre Haustür verriegelt ist.

Aufpreise: € 712¹

Automatik-Schloss S5 Bluetooth

Aufpreise: € 712¹

TIPP:

Die Automatik-Schlösser S5, S5 Comfort, S5 Scan, S5 Code, S5 Smart und S5 Bluetooth sind VDS geprüft und zertifiziert. Das bedeutet: Die selbstverriegelnden Haustüren gelten im Einbruchfall als verriegelt und Ihre Ansprüche gegenüber Ihrer Hausratversicherung bleiben erhalten. Die Tür kann weiterhin über den Innendrücker einfach ohne Schlüssel geöffnet werden.



S5 Comfort – Türöffnung durch Tastendruck



S5 Scan – Türöffnung mit Ihrem Fingerabdruck



S5 Code – Türöffnung durch Codeeingabe



S5 Smart – Türöffnung über BiSecur Funk (Abbildung zeigt Kombination mit Automatik-Schloss S5 Code)

¹ Unverbindliche Preisempfehlung inkl. 20 % MwSt. gültig bis zum 15.12.2023

² RC 3 bei ThermoSafe, optional bei Seitenteil / Oberlicht.

RC 4 bei ThermoSafe Hybrid-Ausführung ohne Verglasung!

³ Optionales BiSecur Gateway erforderlich



Gut für unser Klima Schön und sicher für Ihr Zuhause

Klimaneutrale Türen von Europas Nr. 1

Bei der Produktion unserer Aktionstüren nutzen wir 100 % Ökostrom und sparen durch viele weitere Maßnahmen mehrere tausend Tonnen CO₂ ein. Die restlichen Emissionen kompensieren wir mit der Förderung von Klimaschutzprojekten in Zusammenarbeit mit ClimatePartner.

Weitere Informationen finden Sie unter www.hoermann.at/umwelt



HÖRMANN