



bis zu

49%*

bessere
Wärmedämmung

Funktionstüren für Ihr Haus

Thermisch getrennte Mehrzwecktür MZ Thermo65

HÖRMANN





INHALT

6	Gute Gründe für Hörmann
10	Innentür ZK
12	Isolationstür OIT 40
14	Nebeneingangstür MZ Thermo46 / MZ Thermo65
16	Sicherheitstür KSI Thermo46
18	Sicherheitstür KSI 40
20	Feuerschutz- und Sicherheitstür WAT 40
22	Feuerschutztüren
24	Farben und Dekoroberflächen
25	Optionale Ausstattungen
28	Stahlzargen
30	Größenübersicht
32	Maßbezüge und Normgrößen
37	Wandanschlüsse
38	Programmübersicht

Die abgebildeten Farben und Oberflächen sind aus drucktechnischen Gründen nicht farbverbindlich.

Urheberrechtlich geschützt. Nachdruck, auch auszugsweise, nur mit unserer Genehmigung. Änderungen vorbehalten.

* bis zu 49 % bessere Wärmedämmung bei der MZ Thermo65 im Vergleich zu einer herkömmlichen Mehrzwecktür

Produkte Titelseite (von links): Feuerschutztür HA30 A-1 in Grauweiß RAL 9002, Außensicherheitstür KSI Thermo46 in Anthrazit RAL 7016, Innentür ZK in Anthrazit RAL 7016.

◀ **Feuerschutztür HA30 OD-1** bauseitig lackiert in Anthrazit RAL 7016

Für jeden Raum die richtige Tür – Wohlfühlcharakter garantiert

Ganz gleich ob Neubau oder Modernisierung, Hörmann bietet Ihnen für jeden Bereich des Hauses die richtige Tür. Ob Sicherheitstüren für den Keller- oder Garageneingang, feuerhemmende Türen für den Heizungskeller oder Mehrzwecktüren für Ihren Hobbyraum – unsere qualitativ hochwertigen Stahltüren sorgen dafür, dass Sie sich in Ihren eigenen vier Wänden richtig wohl und sicher fühlen. Entdecken Sie auf den nächsten Seiten alle Vorteile und Funktionen unserer Stahltüren und die individuellen Gestaltungsmöglichkeiten.

Die Klassifizierung der einzelnen Türen zeigt Ihnen auf einen Blick, welche Funktionen die jeweilige Tür mit welchem Wert erfüllt – von bestens geeignet (★★★★★ / 5 Sterne) bis nicht geeignet (kein Stern).





„Einen guten Namen muss man sich erarbeiten.“

August Hörmann

Ganz im Sinne des Firmengründers erhalten Sie mit dem Namen Hörmann echte Markenqualität mit umfassendem Produkt-Know-how. Denn das Familienunternehmen blickt auf über 80 Jahre Erfahrung als Bauelemente-Spezialist zurück und versteht sich von Beginn an als Ihr Partner fürs Bauen und Modernisieren. Nicht umsonst zählt Hörmann im Bereich Türen zu den erfolgreichsten Anbietern Europas. Das alles gibt Ihnen ein gutes Gefühl beim Kauf einer Hörmann Tür.



1 Qualitätsprodukte aus Deutschland

Die Türkonstruktion wird bei Hörmann selbst entwickelt und produziert. Dazu arbeiten unsere hochqualifizierten Mitarbeiter intensiv an neuen Produkten, ständigen Weiterentwicklungen und Detailverbesserungen. So entstehen Patente und Alleinstellungen am Markt. Langzeittests unter realen Bedingungen sorgen für **ausgereifte Serienprodukte in Hörmann Qualität.**



2 Türen für Generationen

Wir sind überzeugt von unseren Produkten und unserer kompromisslosen Qualitätssicherung. Daher haben **Sie viele Jahre Freude an einer Hörmann Funktionstür in Ihrem Haus.**

3 Zukunft im Blick

Hörmann geht mit gutem Beispiel voran. Deswegen deckt das Unternehmen **seinen Energiebedarf zu 100 % aus Ökostrom.** Gleichzeitig werden durch die Einführung eines intelligenten und zertifizierten Energiemanagement-Systems jährlich viele Tonnen CO₂ gespart. Und nicht zuletzt bietet Hörmann Produkte für nachhaltiges Bauen.

bis zu
49%*
bessere
Wärmedämmung



RC 2
Geprüfte
Sicherheit



4 Bis zu 49 % bessere Wärmedämmung

Sie wünschen sich auch für Keller- und Nebeneingänge eine Wärmedämmung wie bei einer Haustür? Dann sind unsere Sicherheitstür KSI Thermo46 sowie die Mehrzwecktüren MZ Thermo46 und MZ Thermo65 genau die richtige Wahl für Sie: **Die MZ Thermo65 überzeugt mit einer bis zu 49 % besseren Wärmedämmung als herkömmliche Mehrzwecktüren.** Weitere Infos finden Sie auf den Seiten 14 / 15.

5 Einbruchhemmende RC 2 Sicherheitsausstattung

Die Sicherheitstüren KSI 40 / KSI Thermo46 und die Feuerschutz- und Sicherheitstür WAT 40 erhalten Sie **serienmäßig mit geprüfter, einbruchhemmender RC 2 Sicherheitsausstattung.** Das bedeutet für Sie: ein noch sichereres Gefühl in den eigenen vier Wänden. Für die Multifunktionsstür HA30 OD ist die Ausstattung optional als Zusatzfunktion erhältlich.



6 Individuelle Gestaltung

Gestalten Sie Ihre Tür ganz nach Ihren Wünschen und Ihrem individuellen Geschmack. Sie haben die Wahl zwischen verschiedenen Farben und Dekoren sowie Verglasungen. Entdecken Sie alle Gestaltungsmöglichkeiten auf den Seiten 24 / 27.



7 Stahlfutterzarge VarioFix

Für die Hömann Stahlfutterzarge VarioFix sind Wandtoleranzen bis 20 mm kein Problem: Unterschiedliche Wandstärken bei Renovierungen oder im Neubau werden durch den verstellbaren Zierfalz ganz einfach ausgeglichen. So simpel montiert wie eine Holzzarge, punktet die Stahlfutterzarge zusätzlich in den Bereichen Langlebigkeit und Design. **Hohe Widerstandsfähigkeit und elegante Formgebung ohne sichtbaren Umbug kombiniert mit dem Montageprinzip der Holzzarge bietet nur die VarioFix.** Weitere Infos zu unseren Zargenausführungen finden Sie auf den Seiten 28 / 29.

ZK

Die strapazierfähige und preiswerte Tür

Die ZK Türen bewähren sich seit vielen Jahren als robuste Türen für Innenräume vom Keller bis unters Dach. Die ZK Tür verzieht sich nicht und ist mit ihrer hochwertigen Oberfläche strapazierfähig, fleckenunempfindlich und damit leicht zu reinigen. Das ist sichere Qualität – zum kleinen Preis.



Einbruchhemmung
Wärmedämmung ★ ★
Schalldämmung
Feuerhemmung
Beanspruchung ★ ★ ★ ★
Formbeständigkeit ★ ★ ★ ★ ★

Innentür für

- Kellerräume
- Kinderzimmer
- Ausgang zum nicht ausgebauten Dachgeschoss

Türblatt oder einzelnes einbaufertiges Türelement

Türblatt und Zarge, verzinkt und lackiert in Grauweiß (ähnlich RAL 9002)

1- oder 2-flügelig

Wärmedämmend
 $U_D = 2,1 \text{ W}/(\text{m}^2 \cdot \text{K})^*$

Schalldämmend
Rw ca. 25 dB*

Klimaklasse III
nach RAL-RG 426

Beanspruchungsgruppe S
nach RAL-RG 426

* Bei Türen ohne Verglasung und mit Eckzarge

Stabiles Türblatt

Das doppelwandige, 40 mm dicke Türblatt mit 3-seitigem Dickfalz besteht aus verzinktem Stahlblech (0,6 mm), vollflächig verklebter Wabeneinlage und ist damit sehr formstabil und robust.

Serienmäßig gut ausgestattet

Sie erhalten die Innentür ZK serienmäßig mit eingebautem Schloss und glanzverzinkten Bandoberteilen V 0020, fest verschraubt in den Verstärkungseinlagen, jedoch ohne Drückergarnitur.

Als reines Türblatt

oder einbaufertig mit Zarge

Die Innentür ZK wird ganz nach Wunsch als reines Türblatt oder als einbaufertiges Türelement geliefert, d. h. komplett mit Rosetten-Drückergarnitur und Spezial-Eckzarge in Grauweiß.

Leicht und leise schließend

Die Tür verfügt über eine Einsteck-Schlossgarnitur nach ÖNORM B 5350 Klasse 3, profilzylinderge- locht (Dornmaß 50 mm). Serienmäßig ausgestattet mit Stahl-Falle und Stahlriegel, Buntbart- schlosseinsatz und Schlüssel, auf Wunsch auch mit Profilzylinder, schließt die ZK angenehm leicht und leise.

Flexibel in der Montage

Durch den Höhenausgleich und die individuell gestaltbare Oberfläche eignen sich die ZK Türen auch bestens für die Modernisierung, in allen Räumen vom Keller bis unters Dach. Sie lässt sich flexibel in vorhandene Normzargen und alle Hörmann Stahlzargen (vorge richtet für Bänder der Serie V 8000) einsetzen.



- 1 Wabeneinlage
- 2 Klebstoff
- 3 Zinkschicht
- 4 Stahl
- 5 Pulverbeschichtung / Folienbeschichtung



Die glatte, seidenmatte Türoberfläche können Sie individuell gestalten.



Das Türblatt kann im unteren Bereich gekürzt werden. Mit diesem Höhenausgleich bis 20 mm passt die Tür bei jeder Modernisierung.

Zusatzausstattungen Seite 20



- Farben und Dekoroberflächen Seite 27
- Größenübersicht Seite 30

OIT 40

Die besonders robuste und formstabile Objekt-Isolationstür

OIT 40-Türen sind für den harten Alltagsbetrieb entwickelt worden. In diesen Bereichen müssen Türen sehr viel aushalten. Darauf ist diese Türkonstruktion ganz speziell abgestimmt. Das macht sie besonders robust, sehr formstabil und äußerst strapazierfähig.



Einbruchhemmung
Wärmedämmung ★ ★ ★
Schalldämmung
Feuerhemmung
Beanspruchung ★ ★ ★ ★
Formbeständigkeit ★ ★ ★ ★ ★

Objekttür für

- Kellerräume
- Kinderzimmer
- Nebentür
- Dachgeschoss

Türblatt oder einzelnes einbaufertiges Türelement

Einbaufertiges Türelement Türblatt, verzinkt und lackiert in Verkehrsweiß (ähnlich RAL 9016) und Zarge in Lichtgrau RAL 7035.

1-flügelig

Wärmedämmend
 $U_D = 1,7 \text{ W}/(\text{m}^2 \cdot \text{K})^*$

Klimaklasse III
 nach RAL-RG 426

Beanspruchungsgruppe S
 nach RAL-RG 426

* Bei Türen mit Eckzarge

Zusatzausstattungen Seite 20



- Farben und Dekoroberflächen Seite 27
- Größenübersicht Seite 30

Als Türblatt oder Türelement

OIT 40-Türen erhalten Sie als Türblatt einfach zum Einhängen oder als komplett einbaufertiges Türelement.

Türblatt

Das Türblatt wird mit eingebautem Schloss und glanzverzinkten Bandoberteilen V0026 WF, fest verschraubt in den Verstärkungseinlagen, sowie einer Rosette-Drückergarnitur Aluminium geliefert.

Türelement

Das Türblatt ist mit einer Drückergarnitur und einer serienmäßigen Leibungszarge aus verzinktem, pulvergrundbeschichtetem Stahlblech in Verkehrsweiß (ähnlich RAL 9016) ausgestattet. Die Oberfläche des Türblattes ist in RAL 9016, die Zarge in RAL 7035.

Zargenausstattung

Die Zarge verfügt über eine 3-seitige EPDM-Dichtung, Bandunterteile. Sie erhalten die Tür mit Leibungszarge oder können sie auch in vorhandene Normzargen bzw. in jede Hörmann Stahlzarge einsetzen.

Türbänder im Bausystem nach Wahl

Die Tür verfügt serienmäßig über wartungsfreie 3-teilige Bänder, optional erhalten Sie dreidimensional verstellbare VX-Bänder.

Einsteckschloss mit Wechsel

Das Schloss ist profilzylindergelocht (Dornmaß 50 mm) und erfüllt alle ÖNORM B 5350-Anforderungen. Zur Ausstattung zählen Stahlfalle und Stahlriegel. Auf Wunsch wird das Schloss auch mit Profilzylinder geliefert.



- 1 Mineralwolleinlage
- 2 Klebstoff
- 3 Zinkschicht
- 4 Stahl
- 5 Pulverbeschichtung / Folienbeschichtung



Zargendichtung

Durch den Aufbau des Türblattes und die Zargendichtung schützen Hörmann OIT Türen auch gegen Lärm und Kälte.



Leibungszarge



Bandteile

sind fest in die Verstärkungseinlagen des Türblattes verschraubt.

MZ Thermo65 / MZ Thermo46 Die thermisch getrennte Außentür mit besten Wärmedämmwerten



Die neue Nebeneingangstür MZ Thermo65 THP 011, 051, MZ Thermo46 TPS 011, 021, 051 und mit Sicke überzeugt nicht nur mit ihrer äußerst robusten Qualität. Dank thermischer Trennung bietet sie eine bis zu 49 % bessere Wärmedämmung als eine herkömmliche Mehrzwecktür. Sie erhalten sie wahlweise mit oder ohne Verglasung und in einer Vielzahl von Farben und Dekoroberflächen.



Einbruchhemmung
★ ★
Wärmedämmung
★ ★ ★ ★ ★
Schalldämmung
★ ★
Feuerhemmung
Beanspruchung
★ ★ ★ ★ ★
Formbeständigkeit
★ ★ ★ ★ ★

Außentür für

- Keller
- beheizte Nebengebäude
- Garagen mit Zugang ins Haus
- Werk- und Hobbyräume

Einbaufertiges Türelement

Türblatt und Zarge thermisch getrennt, verzinkt und lackiert in Verkehrsweiß (ähnlich RAL 9016)

1-flügelig

Wärmedämmend

MZ Thermo65
 THP 011: $U_D = 0,87 \text{ W}/(\text{m}^2 \cdot \text{K})$
 THP 051: $U_D = 1,0 \text{ W}/(\text{m}^2 \cdot \text{K})$
 MZ Thermo46
 TPS 011: $U_D = 1,1 \text{ W}/(\text{m}^2 \cdot \text{K})$
 TPS 021: $U_D = 1,4 \text{ W}/(\text{m}^2 \cdot \text{K})$
 TPS 051: $U_D = 1,6 \text{ W}/(\text{m}^2 \cdot \text{K})$

Verglasung TPS 021 / 051

2-fach Isolierverglasung (28 mm) mit einem U-Wert von bis zu ca. $1,4 \text{ W}/(\text{m}^2 \cdot \text{K})$, THP 051 mit 3-fach Isolierglas (46 mm) mit einem U-Wert von bis zu $1,0 \text{ W}/(\text{m}^2 \cdot \text{K})$ mit Kunststoff-Verglasungsrahmen



Farben und Dekoroberflächen Seite 27
Größenübersicht Seite 30

Wärmedämmung auf hohem Niveau

Mit den Nebeneingangstür MZ Thermo46 / MZ Thermo65 verringern Sie nachhaltig Ihre Wärmeverluste. Das Türblatt mit PU-Hartschaumfüllung, die Zarge und die Bodenschwelle sind thermisch getrennt. Zusammen mit den doppelt umlaufenden Dichtungen an allen vier Seiten ist die Tür bestens abgedichtet und bietet Ihnen eine bis zu 49 % bessere Wärmedämmung als eine herkömmliche Mehrzwecktür.

Stabilität und Funktionalität

Mit dem vollständig ausgefüllten Türblatt ist die MZ Thermo46 / MZ Thermo65 äußerst stabil und robust. Dank den dreidimensional einstellbaren Rollenbändern kann die Tür optimal eingestellt werden. Baugleich zur TPS als KSI Thermo46 Sicherheitstür in RC 2 geprüften Sicherheit erhältlich. Mehr zur Sicherheit ab Seite 16.

Mit oder ohne Verglasung

Damit Sie das Tageslicht z. B. in Ihrem Werk- oder Hobbyraum nutzen können, erhalten Sie die MZ Thermo46 / MZ Thermo65 auf Wunsch auch mit Verglasung. Auch die verglaste Variante zeichnet sich dank 2-fach Isolierverglasung mit Sicherheitsglas auf der Innen- und Außenseite durch hohe Wärmedämmung aus.

5 Motive stehen zur Wahl: mit vollflächigem Türblatt oder mit Verglasung.



THP 011 / TPS 011



TPS 021



THP 051 / TPS 051

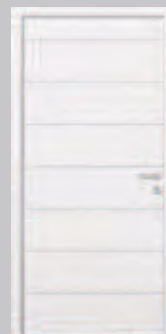

TPS M-Sicke



TPS L-Sicke

TPS mit M-Sicke und L-Sicke zeichnen sich durch eine Alu-Auflage mit Sicke zum Garagen-Sectionaltor aus. Die ideale Nebeneingangstür im Partnerlook.



Die Mehrzwecktür MZ Thermo65 bietet Ihnen mit einem 65 mm dicken Türblatt und einem besonders hohen U_D -Wert von bis zu $0,87 \text{ W}/(\text{m}^2 \cdot \text{K})$ eine erstklassige Wärmedämmung.



Die Mehrzwecktür MZ Thermo46 zeichnet sich durch ein 46 mm dickes Türblatt und einem Wärmedämmwert von bis zu $1,1 \text{ W}/(\text{m}^2 \cdot \text{K})$ aus.



Verglasungsrahmen Roundstyle bei der TPS 021



Verglasungsrahmen Profilstyle bei der TPS / THP 051

* bis zu 49 % bessere Wärmedämmung im Vergleich zu einer herkömmlichen Mehrzwecktür

KSI Thermo46

Hohe Sicherheit und beste Wärmedämmung



Die Sicherheitstür KSI Thermo46 besteht mit vielfältigen Vorzügen: Dank thermisch getrenntem Türblatt bietet sie beste Wärmedämmung und verfügt zudem über eine einbruchhemmende RC 2 Sicherheitsausstattung. Wir empfehlen Ihnen diese Qualitätstür als Außenabschluss für Keller, Nebengebäude und Garagen.



Einbruchhemmung
★ ★ ★ ★ ★
Wärmedämmung
★ ★ ★ ★ ★
Schalldämmung
★ ★
Feuerhemmung
Beanspruchung
★ ★ ★ ★ ★
Formbeständigkeit
★ ★ ★ ★ ★

Außentür für

- Keller
- beheizte Nebengebäude
- Garagen mit Zugang ins Haus

Einbaufertiges Türelement

Stahl-Türblatt verzinkt und Alu-Rahmen-Zarge thermisch getrennt. Lackiert in Verkehrsweiß (ähnlich RAL 9016)

1-flügelig

Einbruchhemmend RC 2

nach DIN EN 1627 auf Bandgegenseite

Wärmedämmend

$U_D = 1,1 \text{ W}/(\text{m}^2 \cdot \text{K})$



Farben und Dekoroberflächen
Größenübersicht

Seite 27
Seite 30

Wärmedämmung wie bei einer Eingangstür

Energieeinsparung ist heute für alle Bereiche des Hauses ein wichtiges Thema. Die Sicherheitstür KSI Thermo46 bietet Ihnen eine hohe Wärmedämmung dank dem thermisch getrennten, mit PU-Hartschaum ausgefüllten Türblatt, thermisch getrennter Zarge und Bodenschwelle sowie doppelten Dichtungen an allen vier Seiten. Damit besitzt die KSI Thermo46 einen Wärmedämmwert, den sonst nur Eingangstüren aufweisen.

Sicherheit serienmäßig

Keller- und Nebentüren sind oft Schwachstellen in puncto Sicherheit. Die KSI Thermo46 bietet Ihnen auch in dieser Hinsicht beste Ausstattung: 2 konische Schwenkriegel rasten mit 2 zusätzlichen Sicherungsbolzen und 1 Schlossriegel in die Schließbleche der Zarge ein und ziehen die Tür fest an. Auf der Bandseite machen 3 weitere Sicherungsbolzen und die 3 Rollenbänder ein Aushebeln der Tür praktisch unmöglich.



Die Sicherheitstür KSI Thermo46 überzeugt mit einem 46 mm dicken Türblatt und einem sehr guten Wärmedämmwert von bis zu $1,1 \text{ W}/(\text{m}^2 \cdot \text{K})$.

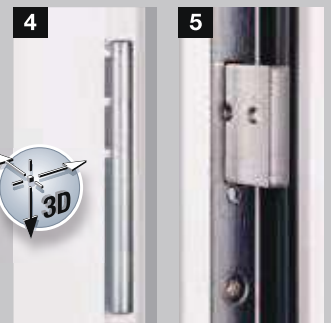

Dreidimensional einstellbare Rollenbänder für leichte Türfunktion

Schlossriegel für serienmäßige Sicherheit

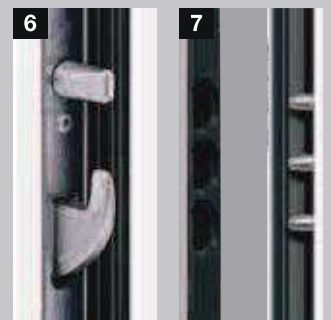

Schwenkriegel mit Sicherungsbolzen

Sicherungsbolzen an der Bandseite

* bis zu 30 % bessere Wärmedämmung im Vergleich zu einer herkömmlichen Sicherheitstür

KSI 40 Der bewährte Klassiker für mehr Sicherheit



Kellereingänge, Nebengebäude oder Garagen sind häufig noch mit alten Türen ausgestattet, die in Sekundenschnelle zu knacken sind. Denken Sie daran: Wenn die Kellertür erst offen steht, ist auch das ganze Haus zugänglich. Wir empfehlen Ihnen deshalb für diese Bereiche die Sicherheitstür KSI 40 mit serienmäßiger Sicherheitsausstattung.



Einbruchhemmung
★ ★ ★ ★ ★
Wärmedämmung
★ ★ ★
Schalldämmung
★ ★
Feuerhemmung
Beanspruchung
★ ★ ★ ★ ★
Formbeständigkeit
★ ★ ★ ★ ★

Außentür für

- Keller
- unbeheizte Nebengebäude
- freistehende Garagen

Einbaufertiges Türelement

Türblatt und Zarge, verzinkt und pulvergrundbeschichtet in Verkehrsweiß (ähnlich RAL 9016)

1-flügelig

Einbruchhemmend RC 2

nach DIN EN 1627 auf Bandseite und Bandgegenseite

Wärmedämmend

$U_D = 1,7 \text{ W}/(\text{m}^2 \cdot \text{K})$

Schalldämmend

mit optionaler absenkbarer Bodendichtung
Rw ca. 32 dB

Klimaklasse III

nach RAL-RG 426

Beanspruchungsgruppe S

nach RAL-RG 426



Farben und Dekoroberflächen

Seite 27

Größenübersicht

Seite 30

Stabiles Türblatt

Die KSI 40 überzeugt mit einem doppelwandigen, 40 mm dicken Türblatt mit 3-seitigem Dickfalz und beidseitigem Stahlblech (0,8 mm). Die Stabilität des Türblattes wird durch den umlaufenden Verstärkungsrahmen und die vollflächig verklebte Mineralwolleinlage gewährleistet. Die 3-seitige EPDM-Dichtung und die doppelte Lippendichtung (inkl. Alu-Halbrundschwelle als unterer Abschluss) dichten zudem zuverlässig ab. Damit können Sie sich auf die Funktionalität und Dichtheit der Tür stets verlassen. Hörmann bietet Ihnen diese Tür als Komplett-Element mit Zarge.

Hohe Sicherheit

Die serienmäßige Sicherheit der KSI 40 lässt Sie und Ihre Familie ruhiger schlafen: Die Tür verfügt über einen zieh- und aufbohrgeschützten Sicherheitswechselbeschlag. Durch die massiven Stahlbolzen an der Bandseite ist ein Aushebeln kaum möglich. Die KSI 40 ist nach Europa-Norm DIN EN 1627 auf Band- und Bandgegenseite geprüft und hat die Widerstandsklasse 2.



1,5 mm dicke Eckzarge mit umlaufender Dichtung

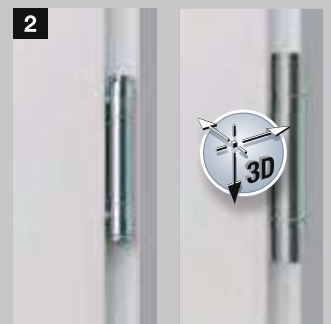

3-teiliges Band (serienmäßig)

dreidimensional verstellbares VX-Band (auf Wunsch)



Zieh- und aufbohrgeschützter Sicherheitswechselbeschlag



Schlossriegel für serienmäßige Sicherheit



Massiver Stahl-Sicherungsbolzen auf der Bandseite

El230-C5 und WAT 40 Zur Verbindung der Garage mit dem Wohnbereich



Die WAT 40 ist wegen ihrer serienmäßigen Feuerschutz- und Sicherheitsfunktion die optimale Wahl für den Übergang von der Garage direkt in Ihren Wohnbereich, wie z. B. den Eingangsflur. Zudem passt sie durch ihr Türblatt in Dickfalz-Ausführung und durch die vielfältigen Möglichkeiten bei Farben und Dekoren optimal zu den Innentüren Ihres Zuhauses.



Einbruchhemmung
★ ★ ★ ★ ★
Wärmedämmung
★ ★
Schalldämmung
★ ★ ★ ★
Feuerhemmung
★ ★ ★ ★ ★
Beanspruchung
★ ★ ★ ★ ★
Formbeständigkeit
★ ★ ★ ★ ★

Innentür für
den Übergang von der Garage in den Wohnbereich

Einbaufertiges Türelement
Türblatt und Zarge, verzinkt und lackiert in Verkehrsweiß (ähnlich RAL 9016)

1-flügelig

EI₂₃₀-C5 feuerhemmend
nach ÖNORM B3850

Einbruchhemmend RC 2
nach DIN EN 1627
auf Band- und Bandgegenseite geprüft

Wärmedämmend*
 $U_D = 1,8 \text{ W}/(\text{m}^2 \cdot \text{K})$

Schalldämmend*
nach EN ISO 717-1
Rw ca. 38 dB

* Nur in Verbindung mit Eckzarge

Stabil und funktional

Die WAT 40 besitzt ein doppelwandiges Türblatt in Dickfalz-Ausführung mit vollflächig verklebter Einlage sowie beidseitigem Stahlblech und ist damit besonders stabil. Durch dreidimensional einstellbare Bänder, 3-seitige Dichtung und absenkbare Bodendichtung sind Funktionalität und Dichtheit der Tür stets gewährleistet.

Serienmäßige Sicherheit und Feuerschutz

Die Mehrpunktverriegelung der WAT 40 mit zieh- und aufbohrgeschützter Sicherheitswechselgarnitur und 3 Stahlbolzen gegen Aushebeln bietet Ihnen einen hohen Sicherheitsstandard. Zusammen mit der Feuerschutzfunktion, die einem Brand mindestens 30 Minuten standhält, ist die WAT 40 die optimale Wahl, wenn Ihnen Feuerschutz und Sicherheit gleichermaßen wichtig sind.

Verschiedene Oberflächen

Hörmann bietet die WAT 40 mit verschiedenen Oberflächen an, z. B. in der Decograin Ausführung. Dank dieser natürlich-schönen und detailgetreuen Holzoptik harmonisiert die Tür optimal mit den Türen in Ihrem Wohnbereich.



Stabiles Türblatt in Dickfalz-Ausführung



Zieh- und aufbohrgeschützter Sicherheitswechselbeschlag



Dreidimensional einstellbare verzinkte Rollenbänder für leichte Türfunktion

3 massive Stahlbolzen auf der Bandseite zum Schutz vor Aushebeln



Farben und Dekoroberflächen Seite 27
Größenübersicht Seite 30



HA30 A-1, HA30 Q-1, HA90 D-1, HA90 Q-1 Europas meistgekaufte Heizungskellertür



Die Feuerschutztür HA30 A-1 bietet seit Jahrzehnten ein Höchstmaß an Sicherheit für Heizungskeller und Öltankräume. Die Tür ist das beste Beispiel für die hohe Hörmann Kompetenz in Sachen Brandschutz und davon profitieren Sie.



Einbruchhemmung
★ ★
Wärmedämmung
★ ★ ★
Schalldämmung
★ ★ ★
Feuerhemmung
★ ★ ★ ★ ★
Beanspruchung
★ ★ ★ ★ ★
Formbeständigkeit
★ ★ ★ ★ ★

Innentür für

- Heizungskeller
- Öltankräume

Einbaufertiges Türelement

Türblatt und Zarge, verzinkt und pulvergrundbeschichtet in Grauweiß (ähnlich RAL 9002)

1- oder 2-flügelig

Links / rechts verwendbar**

El₂30-C5 feuerhemmend
nach ÖNORM B3850

Wärmedämmend
nach EN ISO 12567-1
 $U_D = 1,7 \text{ W}/(\text{m}^2 \cdot \text{K})^*$
Q-1: $U_D = 1,8 \text{ W}/(\text{m}^2 \cdot \text{K})^*$

Schalldämmend
nach DIN 52210
Rw ca. 39 dB*

* Bei umlaufender Dichtung
**HA30 A-1, HA30 Q-1, HA90 Q-1

Stabiles Türblatt

Das doppelwandige, 45 mm dicke, 2-seitig gefälzte Türblatt der HA30 A-1 ist mit einer Blechdicke von 0,9 mm äußerst stabil und mit einer feuerhemmenden Mineralwoll-Dämmung, Stahlverstärkung und 2 Stahl-Sicherungsbolzen ausgestattet. Das Schloss und die Drückergarnitur sind für Profilzylinder und Buntbartschlüssel (BB) verwendbar, ein BB-Schlüssel wird Ihnen mitgeliefert.

Integrierter Brandschutz

Bei Tür und Klappe ist das Brandschutzmaterial nicht offen, sondern stirnseitig auf voller Breite verdeckt und flächenbündig eingelassen.

Rundum dicht

Die 2 mm dicke Eckzarge mit umlaufender Dichtung dichtet die Feuerschutztür HA30 A-1 sicher ab. Bei durchgehendem Boden lässt sich die untere Anschlagschiene leicht entfernen.

Ausführung

Als El₂30, El₂90, 1-flügelig oder 2-flügelig. HA30 A-1 für 45 mm dickes 2-seitig gefälztes, HA30 Q-1, HA90 Q-1, HA 90 D-1 für 65 mm dickes 4-seitig gefälztes Türblatt.



2 mm dicke Eckzarge mit umlaufender Dichtung



Für Öltankräume empfiehlt sich das Modell HA30 A-1 oder HA90 D-1 als Feuerschutz-Klappe



Wir gehen auf Ihre Wünsche ein

Vorzugsfarben*

Hörmann Stahltüren erhalten Sie in 16 preiswerten Vorzugsfarben sowie in allen Farben nach RAL. Die Oberflächen sind hochwertig pulvergrundbeschichtet (bei Außentüren lackiert) und somit besonders widerstands- und strapazierfähig.

Alle Farbangaben in Anlehnung an die RAL-Farbe

RAL nach Wahl

Auf Wunsch erhalten Sie die Sicherheitstür KSI 40 und die Innentür ZK, OIT in allen Farben der RAL-Skala.

! Drucktechnisch ist mit Farbabweichungen zu rechnen. Fordern Sie bitte daher Farbmuster an.

Dekore*

Für eine natürliche bzw. exklusive Türoptik liefern wir hochwertige Dekore in 7 detailgetreuen Holzoptiken sowie das besonders elegante Titan Metallic CH 703 Dekor.

Die Dekorfarben für den Innenbereich werden für TPS-Türen nicht angeboten!

Die abgebildeten Farben und Oberflächen sind aus drucktechnischen Gründen nicht farverbindlich. Bei Türen mit dunkler Oberfläche ist eine Ausrichtung zur Sonne zu vermeiden, da die erhöhte Materialausdehnung die Funktion der Tür einschränken kann.

* außer für WAT und TPS/THP Türen

**der Farbton RAL 3000, 3004, 5010, 9001, 9007 und Titan Metallic CH 703 wird ausschließlich für für MZ Thermo46, MZ Thermo65 und KSI Thermo46 Türen angeboten



Graualuminium** RAL 9007



Weißaluminium RAL 9006



Grauweiß** RAL 9002



Cremeweiß** RAL 9001

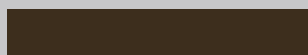

Terrabraun RAL 8028

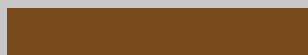

Lehm Braun RAL 8003



Ockerbraun** RAL 8001



Fenstergrau RAL 7040

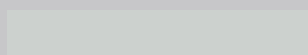

Lichtgrau RAL 7035



Golden Oak



Dark Oak



Night Oak



WinchesterOak (nur MZ Thermo46 / MZ Thermo65 / KSI Thermo46)

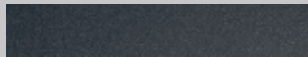

Titan Metallic CH 703 (nur MZ Thermo46 / MZ Thermo65 / KSI Thermo46)

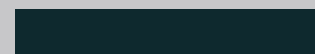

Anthrazitgrau RAL 7016

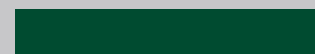

Moosgrün RAL 6005



Taubenblau RAL 5014



Enzianblau** RAL 5010



Purpurrot RAL 3004



Rubinrot RAL 3003



Feuerrot** RAL 3000

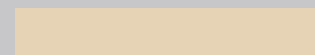

Hellelfenbein RAL 1015

Nur für Türen im Innenbereich

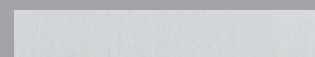

Esche weiß



Eiche hell



Buche

Ausstattungen setzen den besonderen Akzent

Verglasungsformen für Innentür ZK, OIT 40



Rundverglasung
Ø 300 oder 400 mm,
Edelstahl gebürstet



Verglasung Bild 5
Alu eloxiert Naturton
(E6 / EV 1)



Verglasung Bild 6
Alu eloxiert Naturton
(E6 / EV 1)



Verglasung Bild 7
Alu eloxiert Naturton
(E6 / EV 1)



Verglasung Bild 8
Alu eloxiert Naturton
(E6 / EV 1)



Masterpoint



Mastercarré



Masterligne

Das Glas in der Tür

Alle ZK Türen erhalten Sie auf Wunsch mit Verglasung in den abgebildeten Strukturen als Drahtornamentglas hell 7 mm, Einscheiben- oder Verbundsicherheitsglas 6 mm.

Bei einer bauseitigen Verglasung beachten Sie bitte die Scheibendicke von 4 – 6 mm. Die Rundverglasung gibt es nur werkseitig verglast.

Zusatzausstattungen für Innentür ZK,
OIT 40



Kunststoff-Lüftungsgitter (455 x 90 mm)

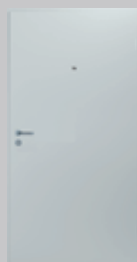

Türspion mit Weitwinkel

Drückergarnituren für Innentür ZK, OIT 40
in verschiedenen Formen und Oberflächen



Kunststoff in Schwarz
oder Weiß



Edelstahl



Aluminium

Drückergarnituren für Feuerschutz- und Sicherheitstür
WAT 40, KSI 40

Aluminium- / Edelstahl-Drückergarnituren

Die Türen sind mit einer Drücker- oder Wechselgarnitur serienmäßig in Aluminium Naturton (F1) eloxiert oder optional in Edelstahl erhältlich.



Wechselgarnitur, Kurzschild, PZ-gelocht, Aluminium



Drückergarnitur, Kurzschild, PZ-gelocht, Edelstahl

Weitere Ausstattungen für Sicherheitstür KSI 40

- Absenkbare Bodendichtung
- Türspion
- Gleitschienen-Obentürschließer
HDC 35



Gleitschienen-Obentürschließer HDC 35

Drückergarnituren für Sicherheitstür KSI Thermo46

Edelstahl-Drückergarnituren

Die KSI Thermo Türen sind mit einer Wechselgarnitur serienmäßig in Edelstahl und ohne Mehrpreis mit einer Drückergarnitur erhältlich.



Wechselgarnitur, ES 1, Langschild, PZ-gelocht, Edelstahl



Drückergarnitur, ES 1, Langschild, PZ-gelocht, Edelstahl

Drückergarnituren für Nebeneingangstür MZ Thermo46, MZ Thermo65

Drückergarnituren

Die Türen sind mit einer Drückergarnitur serienmäßig in Kunststoff Schwarz ausgeführt. Optional steht die Ausführung als Wechselgarnitur, sowie in Aluminium und Edelstahl zur Verfügung!



Wechselgarnitur, Rosette,
PZ-gelocht, Kunststoff schwarz



Drückergarnitur, Rosette,
PZ-gelocht, Edelstahl



Drückergarnitur, Rosette,
PZ-gelocht, Aluminium

Weitere Ausstattungen für Nebeneingangstür MZ Thermo46, MZ Thermo65

- Absenkbare Bodendichtung (MZ Thermo46)
- Antipanikschlösser
- Gleitschienen-Obentürschließer HDC 35



Gleitschienen-Obentürschließer HDC 35

Die bewährten und preiswerten Zargen

Hörmann Stahlzargen sind besonders robust und können z. B. auch mal einen „Unfall“ mit einem Bobbycar oder einen Stoß mit einem harten Gegenstand vertragen. Die feuerverzinkte und grundierte Oberfläche lässt sich individuell lackieren und so perfekt auf die Optik der eingesetzten Stahl- oder Holztüren abstimmen. Auf Wunsch erhalten Sie die Zargen auch mit einer hochwertigen Pulverendbeschichtung in allen RAL-Farben.



Produkt-Steckbrief

Eck- und Umfassungszargen für gefälzte 40 mm dicke Türblätter

Einbaufähige Normzargen verzinkt und pulvergrundbeschichtet in Lichtgrau (ähnlich RAL 7035)

Ausführungen

- einbaufertig geschweißt
- steck-schraubbar

Einbau in

- Mauerwerk
- Ständerwerk

Eck- oder Umfassungszarge

Wo soll Ihre Innentür eingesetzt werden? Danach richtet sich die Wahl der Zarge. Für Mauerwerk, z. B. im Keller, reicht eine preiswerte Eckzarge. Für den Wohnbereich empfehlen wir die wandumkleidende Umfassungszarge. Ständerwerkzargen sind immer Umfassungszargen und ideal für den Trockenausbau des Dachbodens.

Geschweißt oder steck-schraubbar

Alle Hörmann Normzargen für Mauerwerk und Ständerwerk gibt es einbaufertig geschweißt oder steck-schraubbar – handlich verpackt für den PKW-Transport – und bestens vorbereitet für die leichte Selbstmontage.

Vielfalt ist unsere Stärke

Wir haben alle Zargen für Sie, z. B. Tür-, Fenster- oder Durchgangszargen von Raum zu Raum. Auch Segment-, Rund- oder Stichbogen sowie Kombinationen mit Seitenteil und Oberlicht sind möglich. Alle Zargen sind ebenfalls als endlackierte Ausführung in jeder Farbe nach RAL oder sehr elegant in Edelstahl erhältlich. Wir beraten Sie gern.

Flexibel, langlebig, formschön: VarioFix Zarge

Für die Hörmann Stahlfutterzarge VarioFix sind Wandtoleranzen bis 20 mm ab sofort kein Problem mehr: Unterschiedliche Wandstärken bei Renovierungen oder im Neubau werden durch den verstellbaren Zierfalz ausgeglichen. So simpel montiert wie eine Holzzarge, punktet die Stahlfutterzarge zusätzlich in den Bereichen Langlebigkeit und Design. Hohe Widerstandsfähigkeit und elegante Formgebung kombiniert mit dem Montageprinzip der Holzzarge bietet nur die VarioFix.



Eck- und Umfassungszargen



Zarge steck-schraubbar



Umfassungszarge VarioFix

Abbildung unten:

Schiebetürzarge für in der Wand laufende Glas- und Holztüren.



Normgrößen									
Bestellmaß (Lichtes Zargenmaß)	Innentür		Nebentür MZ Thermo46 / MZ Thermo65 / KSI Thermo46	Sicherheitstür	Feuerschutz- und Sicherheitstür	Feuerschutztür			
	ZK	OIT 40	THP / TPS	KSI 40	WAT 40	HA30 A-1	HA30 Q-1	HA90 Q-1	HA90 D-1
Türen 1-flügelig									
600 x 2000	●								
700 x 800						●			●
700 x 1850	●								
700 x 2000	●	●							
800 x 1190						●			
800 x 1200									●
800 x 1850	●					●		●	
800 x 2000	●	●		●	●	●		●	
800 x 2100	●			●	●	●			
850 x 1850	●					●		●	
850 x 2000	●	●				●		●	
900 x 1850	●					●		●	
900 x 2000	●	●		●	●	●		●	
900 x 2100	●			●	●	●			
1000 x 2000	●	●		●	●	●		●	
1000 x 2100	●			●	●	●			
1100 x 2100				●					
1200 x 2000							●		
Bestellmaß (Rahmenaußmaß)									
875 x 2000			●						
875 x 2125			●						
1000 x 2000			●						
1000 x 2100			●						
1000 x 2125			●						
1100 x 2100			●						
Türen 2-flügelig									
Bestellmaß (Lichtes Zargenmaß)									
1600 x 2000	●								
1800 x 2000	●								
2000 x 2000	●								
2000 x 2100	●								

Bei Bestellung bitte
Anschlagsart angeben



DIN links



DIN rechts



Gehflügel DIN links

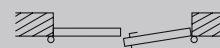

Gehflügel DIN rechts

Sondergrößen										
Bestellmaß (Lichtes Zargenmaß)	Innentür		Nebentür MZ Thermo46 /MZ Thermo65			Nebentür	Sicherheitstür	Feuerschutz- und Sicherheitstür	Feuerschutztür	
	ZK	OIT 40	TPS 011 / THP 011	TPS 021	TPS 051 / THP 051	KSI Thermo46	KSI 40	WAT 40	HA30 A-1	HA90 D-1
Türen 1-flügelig										
Breite	436 - 1186	561 - 1186					561 - 1186	561 - 1100	557 - 1000	543 - 1168
Höhe	1468 - 2218	1468 - 2218					1718 - 2218	1932 - 2100	732 - 2100	1708 - 2458
Bestellmaß (Rahmenaußmaß)										
Breite			700 - 1250	700 - 1250	875 - 1250	832 - 1250				
Höhe			1750 - 2250	1875 - 2250	1875 - 2250	1875 - 2250				
Türen 2-flügelig										
Bestellmaß (Lichtes Zargenmaß)										
Breite	1436 - 2436									
Höhe	1468 - 2218									
Bestellmaß (Rahmenaußmaß)										
Breite										
Höhe										

Zargen	Eckzarge	Umfassungs- zarge
Bestellmaß (Lichtes Zargenmaß)		
600 x 2000	●	●
700 x 2000	●	●
800 x 2000	●	●
850 x 2000	●	●
900 x 2000	●	●
1000 x 2000	●	●

Umfassungs- zarge	Mauerwerk	Ständerwerk
Profilbreite (PB)		
100	●	●
120	●	●
125		●
130	●	
145	●	●
160	●	
170	●	●
190	●	
225	●	
240		●
295	●	

Innentüren ZK

Vertikalschnitt

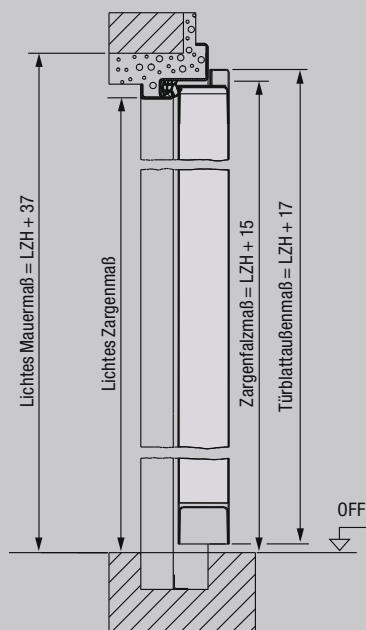

Horizontalschnitt

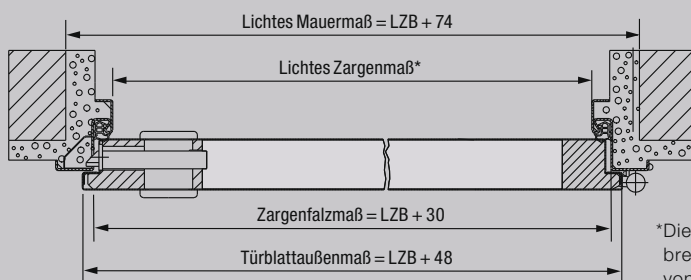

*Die lichte Durchgangsbreite bei Öffnungswinkel von 90° ohne Berücksichtigung von Griffen und Drückern verringert sich um 2 mm, bei der 2-flügeligen Tür um 4 mm.

Montagevarianten

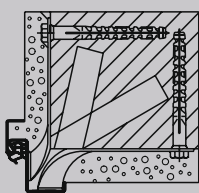

Eckzarge
Einbau in Mauerwerk
Mauer-Dübelanker

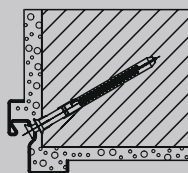

Spezial-Eckzarge
Dübelmontage durch
den Nutgrund

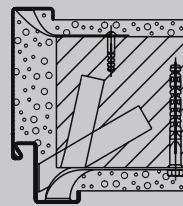

Umfassungszarge
Einbau in Mauerwerk
Mauer-Dübelanker

Lichtes Zargenmaß Breite × Höhe	Lichtes Mauermaß Breite × Höhe	Zargenfalzmaß Breite × Höhe	Türblattaußenmaß Breite × Höhe
Normgrößen ZK, 1-flügelig			
600 × 2000	674 × 2037	630 × 2015	648 × 2017
700 × 1850	774 × 1887	730 × 1865	748 × 1867
700 × 2000	774 × 2037	730 × 2015	748 × 2017
800 × 1850	874 × 1887	830 × 1865	848 × 1867
800 × 2000	874 × 2037	830 × 2015	848 × 1867
850 × 1850	924 × 1887	880 × 1865	898 × 1867
850 × 2000	924 × 2037	880 × 2015	898 × 2017
900 × 1850	974 × 1887	930 × 1865	948 × 1867
900 × 2000	974 × 2037	930 × 2015	948 × 2017
1000 × 2000	1074 × 2037	1030 × 2015	1048 × 2017

Bei Bestellung bitte Anschlagart angeben



DIN links



DIN rechts



Gehfügel DIN links



Gehfügel DIN rechts

Isolationstür OIT 40

Leibungszarge für Einbau in der Öffnung

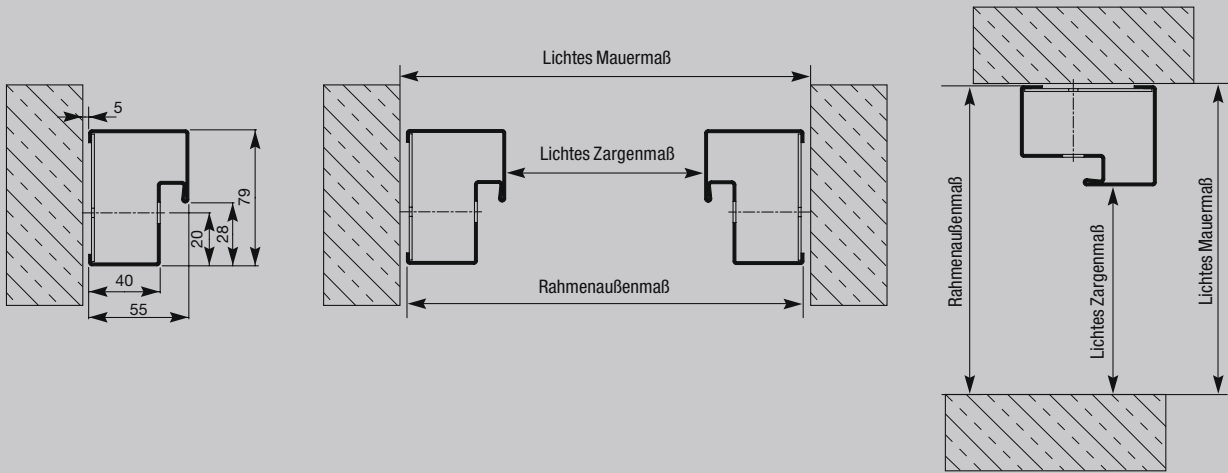

Einbaumaße		
Lichtes Zargenmaß Breite × Höhe (LD)	Lichtes Mauermaß Breite × Höhe (LM)	Rahmenseitenmaß Breite × Höhe (RAM)
700 x 2000	820 x 2060	810 x 2055
800 x 2000	920 x 2060	910 x 2055
850 x 2000	970 x 2060	960 x 2055
900 x 2000	1020 x 2060	1010 x 2055
1000 x 2000	1120 x 2060	1110 x 2055

Montagevarianten

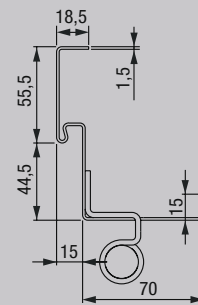

Eckzarge für Dübelmontage

Mehrzwecktüren MZ Thermo46 / MZ Thermo65, Sicherheitstür KSI Thermo46

Vertikalschnitt

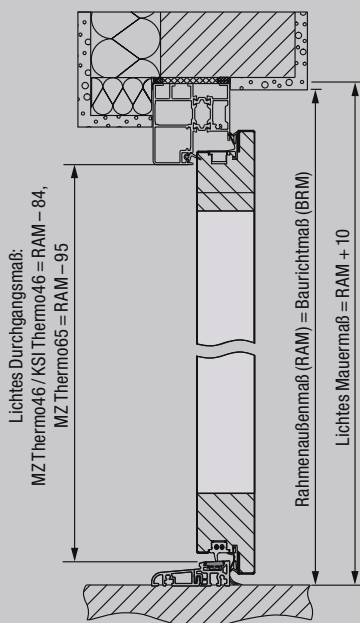

Horizontalschnitt

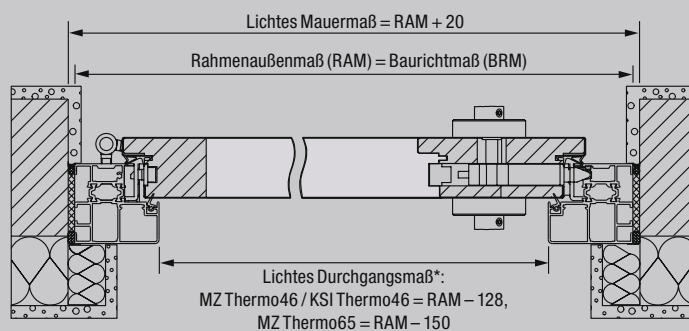

* Die lichte Durchgangsbreite bei einem Öffnungswinkel von 90°, ohne Berücksichtigung von Griffen und Drückern, verringert sich um 2 mm.

Montagevarianten

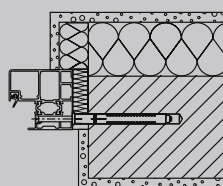

Blockzarge
Einbau in Mauerwerk
Tütungsmontage

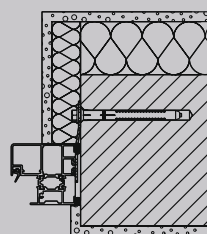

Blockzarge
Ankermontage

Bestellmaß Rahmenseitenmaß Breite x Höhe	Lichtes Mauermaß Breite x Höhe	Lichtes Zargenseitenmaß* Breite x Höhe	Zargenseitenmaß Breite x Höhe	Türblatt- seitenmaß Breite x Höhe	Glasmaß TPS 021 Breite x Höhe	Glasmaß TPS 051 / THP 051 Breite x Höhe
Normgrößen MZ Thermo46, 1-flügelig						
875 x 2000	895 x 2010	747 x 1916	841 x 1983	860 x 1985	172 x 1562	531 x 887
875 x 2125	895 x 2135	747 x 2041	841 x 2108	860 x 2110	172 x 1562	531 x 887
1000 x 2000	1020 x 2010	872 x 1916	966 x 1983	985 x 1985	172 x 1562	531 x 887
1000 x 2100	1020 x 2110	872 x 2016	966 x 2083	985 x 2085	172 x 1562	531 x 887
1000 x 2125	1020 x 2135	872 x 2041	966 x 2108	985 x 2110	172 x 1562	531 x 887
1100 x 2100	1120 x 2110	972 x 2016	1066 x 2016	1085 x 2085	172 x 1562	531 x 887
Normgrößen MZ Thermo65, 1-flügelig						
875 x 2000	895 x 2010	725 x 1905	768 x 1931	784 x 1948	-	531 x 887
875 x 2125	895 x 2135	725 x 2030	768 x 2056	784 x 2073	-	531 x 887
1000 x 2000	1020 x 2010	850 x 1905	893 x 1931	909 x 1948	-	531 x 887
1000 x 2100	1020 x 2110	850 x 2005	893 x 2031	909 x 2048	-	531 x 887
1000 x 2125	1020 x 2135	850 x 2030	893 x 2056	909 x 2073	-	531 x 887
1100 x 2100	1120 x 2110	950 x 2005	993 x 2031	1009 x 2048	-	531 x 887

Bei Bestellung bitte Anschlagart angeben



DIN links



DIN rechts

Feuerschutz- und Sicherheitstür WAT 40

Vertikalschnitt

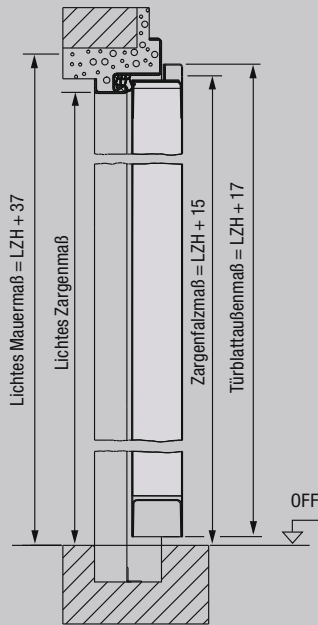

Horizontalschnitt

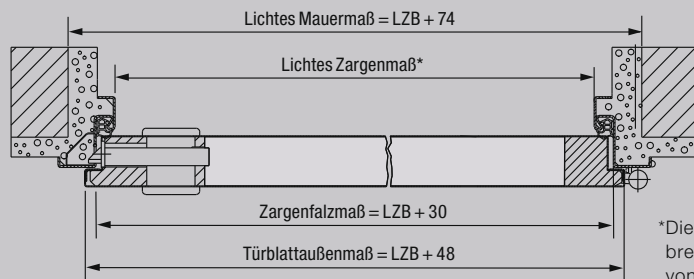

*Die lichte Durchgangsbreite bei Öffnungswinkel von 90° ohne Berücksichtigung von Griffen und Drückern verringert sich um 2 mm.

Montagevarianten

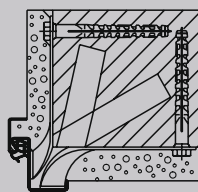

Eckzarge
Einbau in Mauerwerk
Mauer-Dübelanker

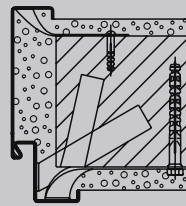

Umfassungszarge
Einbau in Mauerwerk
Mauer-Dübelanker

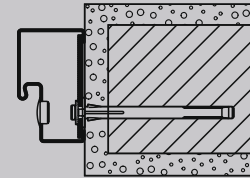

Blockzarge
Einbau in Mauerwerk
Dübelmontage

Lichtes Zargenmaß Breite x Höhe	Lichtes Mauermaß Breite x Höhe	Zargenfalzmaß Breite x Höhe	Türblatt- außenmaß Breite x Höhe
Normgrößen WAT 40 (mit Eckzarge), 1-flügelig			
800 x 2000	874 x 2037	830 x 2015	848 x 2017
800 x 2100	874 x 2137	830 x 2115	848 x 2117
900 x 2000	974 x 2037	930 x 2015	948 x 2017
900 x 2100	974 x 2137	930 x 2115	948 x 2117
1000 x 2000	1074 x 2037	1030 x 2015	1048 x 2017
1000 x 2100	1074 x 2137	1030 x 2115	1048 x 2117

Bei Bestellung bitte Anschlagsart angeben



DIN links

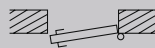

DIN rechts

Feuerschutztür HA30 A-1

Vertikalschnitt

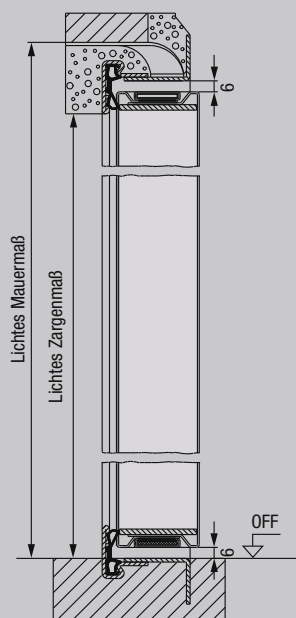

Horizontalschnitt

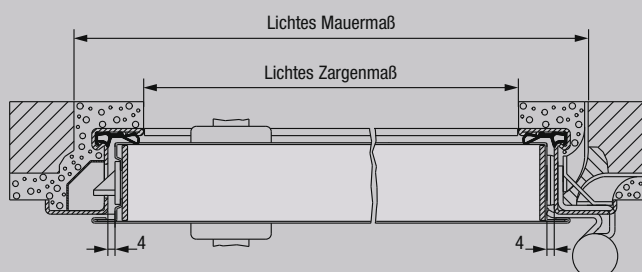

Montagevarianten

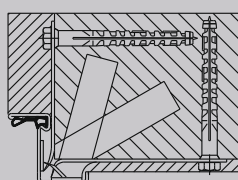

Z-Zarge
 kombinierter Mauer-Dübelanker
 (Es müssen Brandschutzgeeignete Metalldübel verwendet werden!)

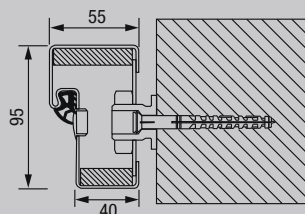

Blockzarge

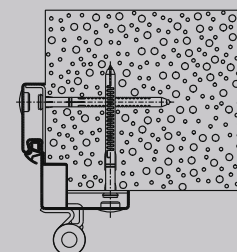

**Eckzarge für
 Dübelmontage**

Lichtes Zargenmaß Breite × Höhe	Lichtes Mauermaß Breite × Höhe	Zargenfalzmaß Breite × Höhe	Türblatt- außenmaß Breite × Höhe
Normgrößen HA30 A-1, 1-flügelig mit Eckzarge			
700 x 800	778 x 878	740 x 836	758 x 824
800 x 1190	878 x 1268	840 x 1226	858 x 1214
800 x 1850	878 x 1889	840 x 1886	858 x 1874
800 x 2000	878 x 2039	840 x 2036	858 x 2024
800 x 2100	878 x 2139	840 x 2136	858 x 2124
850 x 1850	928 x 1889	890 x 1886	908 x 1874
850 x 2000	928 x 2039	890 x 2036	908 x 2024
900 x 1850	978 x 1889	940 x 1886	958 x 1874
900 x 2000	978 x 2039	940 x 2036	958 x 2024
900 x 2100	978 x 2139	940 x 2136	958 x 2124
1000 x 2000	1078 x 2039	1040 x 2036	1058 x 2024
1000 x 2100	1078 x 2139	1040 x 2136	1058 x 2124
1200 x 2000	1282 x 2041	1240 x 2036	1258 x 2024

Bei Bestellung bitte Anschlagart angeben

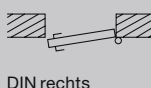
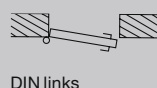

Eckzarge für Mauerwerk

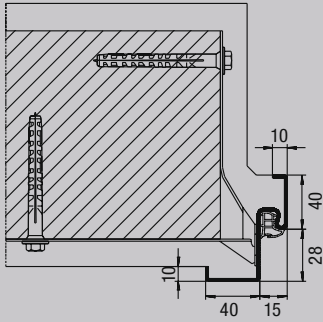

Profil 11117

Umfassungszarge für Mauerwerk

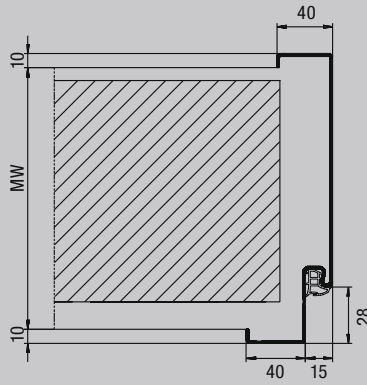

Profil 21189

Umfassungszarge für Ständerwerk

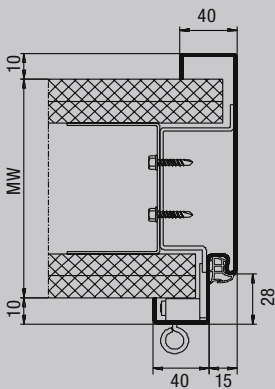

Profil 21189

U-Schnellbauzarge für Ständerwerk
3-teilig zum nachträglichen Einbau

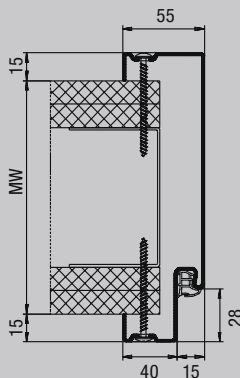

Profil 21120
Spiegelschraubbefestigung

2-schalige Umfassungszarge für Ständerwerk
zum nachträglichen Einbau

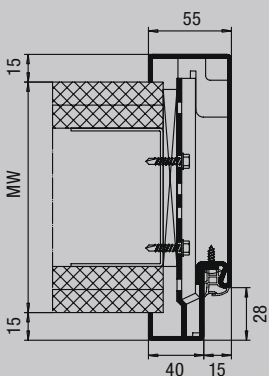

Profil 21180
gefälzt

Stahlfutterzarge Variofix für alle Wandbauarten
zum nachträglichen Einbau

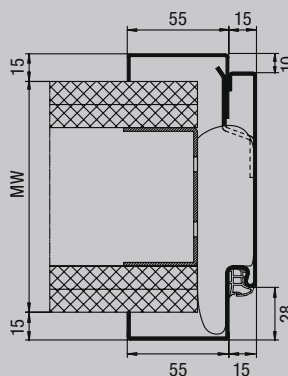

Profil 31103
gefälzt

Alle Maße in mm



HOBAS

Erleben Sie Hörmann Qualität bei Neubau und Modernisierung

Mit Hörmann können Sie rundum bestens planen. Sorgsam aufeinander abgestimmte Lösungen bieten Ihnen in jedem Bereich Top-Produkte mit hoher Funktionalität.

- **Garagentore**

Optimal abgestimmt auf Ihren persönlichen Architekturstil: Schwing- oder Sectionaltore aus Stahl oder Holz.

- **Tor- und Türantriebe**

Genießen Sie hohen Komfort und einbruchhemmende Sicherheit mit Hörmann Garagen- und Einfahrtstor-Antrieben. Mit den Hörmann Türantrieben können Sie von diesem Komfort auch in Ihren Wohnräumen profitieren.

- **Haustüren**

Für jeden Bedarf und Anspruch finden Sie in unserem umfassenden Haustüren-Programm ein Türmotiv nach Ihren Wünschen.

- **Wohnraumbtüren**

Die hochwertigen Holz-Innentüren und Ganzglastüren verleihen Ihrem Zuhause ein Extra an Wohnlichkeit und fügen sich harmonisch in das Gesamtbild Ihrer eigenen vier Wände ein.

- **Stahltüren**

Die soliden Türen für alle Bereiche Ihres Hauses, vom Keller bis unters Dach.

- **Zargen**

Wählen Sie aus dem umfassenden Programm für Neubau, Ausbau und Modernisierung.



Garagentore und Torantriebe



Haustüren



Stahltüren

Hörmann: Qualität ohne Kompromisse



Hörmann KG Amshausen, Deutschland



Hörmann KG Antriebstechnik, Deutschland



Hörmann KG Brandis, Deutschland



Hörmann KG Brockhagen, Deutschland



Hörmann KG Dissen, Deutschland



Hörmann KG Eckelhausen, Deutschland



Hörmann KG Freisen, Deutschland



Hörmann KG Ichtershausen, Deutschland



Hörmann KG Werne, Deutschland



Hörmann Alkmaar B.V., Niederlande



Hörmann Legnica Sp. z o.o., Polen



Hörmann Beijing, China



Hörmann Tianjin, China



Hörmann LLC, Montgomery IL, USA



Hörmann Flexon LLC, Burgettstown PA, USA



Shakti Hörmann Ltd., Indien

Als einziger Hersteller auf dem internationalen Markt bietet die Hörmann Gruppe alle wichtigen Bauelemente aus einer Hand. Sie werden in hochspezialisierten Werken nach dem neuesten Stand der Technik gefertigt. Durch das flächendeckende Vertriebs- und Servicenetz in Europa und die Präsenz in Amerika und Asien ist Hörmann Ihr starker, internationaler Partner für hochwertige Bauelemente. In einer Qualität ohne Kompromisse.

GARAGENTORE
ANTRIEBE
INDUSTRIETORE
VERLADETECHNIK
TÜREN
ZARGEN